

# Integraal 23/24

c-compactline | c-tourer | chic c-line | chic e-line | chic s-plus | liner-for-two



**carthago**

PRIJSLIJST 23/24 NL

geldig vanaf 01.01.2024

**carthago**<sup>®</sup>  
Das Reisemobil.

# Inhoudsopgave

LICHTGEWICHT-PREMIUMKLASSE

3,5 tons

4,25 tons



AL-KO



**Informatie over het gewicht**

3-6

**De ruimste keuze aan chassis in de premiumklasse** 7

**c-compactline Super Lightweight**

8-13

De lichtste camper van de Carthago Premiumklasse integralen tot 3,5 ton, geschikt voor de stad dankzij 15 cm smallere buitenbreedte en compacte voertuiglengtes

3,5 tons

4,5 tons



AL-KO



Mercedes-Benz  
AL-KO



**c-tourer Lightweight**

14-23

De c-tourer Lightweight modellen hebben korte voertuiglengtes van maximaal 7 m, zijn goed te handlen en hebben een verbazingwekkend laag eigengewicht.

4,5 tons



AL-KO



Mercedes-Benz  
AL-KO



**c-tourer Comfort**

14-23

Als registratie in de gewichtsklasse tot 3,5 ton geen doorslaggevende factor is en comfort belangrijker is dan gewicht, dan bieden de c-tourer Comfort-modellen de juiste oplossing

COMFORT-PREMIUMKLASSE



AL-KO  
EA/DA



Mercedes-Benz  
AL-KO  
EA/DA



**chic c-line / chic c-line superior / chic c-line XL**

24-37

De fascinatie van de Carthago Liner-klasse: elegant, comfortabel en extravagant



AL-KO  
EA/DA



Mercedes-Benz  
AL-KO  
EA/DA



**chic e-line / chic e-line XL**

38-49

Het paradepaardje van de Carthago Liner-klasse: meer comfort, meer zelfvoorziening, meer onafhankelijkheid

LINER-PREMIUMKLASSE

IVECO  
DAILY

5,6 t/6,7 t



**chic s-plus / chic s-plus XL**

50-57

De krachtpatser van de Carthago Liner klasse op Iveco Daily 5,6 t / 6,7 t met achterwielaandrijving/dubbellucht voor een hoog trekvermogen



AL-KO  
EA/DA

IVECO  
DAILY

5,6 t/6,7 t



**liner-for-two**

58-67

Ronde loungezitgroep in het achterste gedeelte met elektrisch uitschuifbare tv-fauteuil, uniek 4-ruimtenconcept

**Tips en uitgebreide informatie over de uitrusting** 68-69

**Algemene informatie & voetnoten**

70-71

# BELANGRIJKE JURIDISCHE EN TECHNISCHE INFORMATIE VOOR HET KIEZEN EN CONFIGUREREN VAN UW CAMPER

Elke camper is in het wegverkeer slechts goedgekeurd voor een bepaald maximumgewicht. Dit maximumgewicht mag tijdens het rijden in geen geval worden overschreden. Bij de keuze en configuratie van uw camper of buscamper (hierna: 'camper') zijn de technische en wettelijke limieten voor het gewicht van de camper dus erg belangrijk. Tijdens de configuratie spelen deze gewichtslimieten met name een doorslaggevende rol bij de keuze van de extra uitrusting (uitrustingspakketten, speciale en optionele uitrusting).

De technische en wettelijke voorschriften voor het gewicht van uw camper zijn geregeld in EU-uitvoeringsverordening nr. 2021/535 (tot juni 2022: EU-uitvoeringsverordening nr. 1230/2012). Deze verordening is van toepassing in de hele Europese Unie. Om het voor u gemakkelijker te maken uw camper te kiezen en te configureren in overeenstemming met de wettelijke en technische voorschriften, lichten wij hieronder de belangrijkste termen en bepalingen van deze verordening toe. Wij geven u tevens een aantal adviezen die erg belangrijk zijn voor de configuratie van uw voertuig en de keuze van extra uitrusting (uitrustingspakketten, speciale en optionele uitrusting) uit ons programma voor montage in de fabriek. Lees deze informatie zorgvuldig door voordat u uw voertuig configureert en bestelt. Onze dealers adviseren u graag bij de keuze en configuratie van uw camper.

## 1. TECHNISCH TOELAATBARE MAXIMUMMASSA

De technisch toelaatbare maximummassa is het van de indeling afhankelijke, door de fabrikant bepaalde toegestane gewicht dat uw camper in beladen toestand maximaal mag wegen (bijv. 3.500 kg, 4.500 kg). Dit staat vermeld in deel I van het kentekenbewijs. De technisch toelaatbare maximummassa voor elke indeling vindt u in de technische specificaties in onze verkoopdocumenten (bijv. in de prijslijsten).

Illustratie in de prijslijst:

c-compactline Super-Lightweight		
	I 138 DB	I 141 LE
Basisvoertuig	Fiat Ducato	Fiat Ducato
Standaardchassis	AL-KO verlaagd chassis 35 light	AL-KO verlaagd chassis 35 light
Basismotorisering	Diesel 2,2 l (140 pk / 103 kW)	Diesel 2,2 l (140 pk / 103 kW)
Lengte / breedte / hoogte (mm) <sup>1) 2) 3)</sup>	6410 / 2120 / 2920	6650 / 2120 / 2920
Wielbasis (mm)	3525	3525
Hoogte dubbele vloer / kelderbergruimte in dubbele vloer (mm)	220 / 460	220 / 460
Stahoogte in woongedeelte (mm)	1980	1980
Binnenhoogte garage (mm)	1200	1200
Deurbreedte /-hoogte garage bijrijderszijde (mm)	925 x 1140	1050 x 1140
Deurbreedte /-hoogte garage bestuurderszijde (mm)	680 x 1140	850 x 1140
Techn. toegestane maximum massa (kg) <sup>6)</sup>	3.500 / 4.250 <sup>1)</sup>	3.500 / 4.250 <sup>1)</sup>
Rijklaar gewicht (kg) <sup>6)</sup>	2.885 (2.741-3.029)	2.935 (2.788-3.082)
Door de fabrikant vastgestelde max. massa voor extra standaarduitrusting (kg) <sup>7)</sup>	236	184
Trekgewicht max. (kg) <sup>10)</sup>	2.000	2.000
Max. aantal zitplaatsen met 3-punsgordel tijdens het rijden (standaard) <sup>5)</sup>	4	4

De technisch toelaatbare maximummassa van het voertuig (bijv. 3.500 kg) mag tijdens het rijden in geen geval worden overschreden. Als een voertuig tijdens het rijden de technisch toelaatbare maximummassa overschrijdt, is dit een overtreding, die met een boete kan worden bestraft. Daarom raden wij u sterk aan om vóór elke reis te controleren of u met uw voertuig de technisch toelaatbare maximum-massa (bijv. 3.500 kg) niet overschrijdt.

## 2. MASSA IN RIJKLARE TOESTAND

De massa in rijklare toestand is het (leeg)gewicht van het voertuig met de in de fabriek aangebrachte standaarduitrusting (met inbegrip van smeermiddelen, gereedschap, reparatieset voor banden en een tot 90% gevulde brandstoftank) plus een wettelijk voorgeschreven vast gewicht voor de bestuurder van 75 kg.

De massa in rijklare toestand bestaat in hoofdzaak uit het volgende:

- het leeggewicht van het voertuig inclusief de opbouw, met inbegrip van bedrijfsvloeistoffen zoals vetten, oliën en koelvloeistoffen;
- de standaarduitrusting, d.w.z. alle uitrustingsonderdelen die standaard deel uitmaken van de in de fabriek gemonteerde leveringsomvang;
- de voor 100% gevulde verswatertank tijdens het rijden (vulling tijdens het rijden volgens opgave van de fabrikant. De aanwijzingen van de fabrikant voor de vulling tijdens het rijden vindt u in de verkoopdocumenten (bijvoorbeeld in de prijslijsten). Afhankelijk van de serie is dit 20 l of 50 l) en een voor 100% gevulde aluminium gasfles van 16 kg;
- de voor 90% gevulde brandstoftank inclusief brandstof;
- de bestuurder, van wie het gewicht wordt vastgesteld op 75 kg, ongeacht het werkelijke gewicht van de bestuurder.

Bij de massa in rijklare toestand gaat het dus om de basis-configuratie van het door u gekozen voertuigmodel met standaarduitrusting plus een wettelijk vastgesteld vast gewicht van 75 kg voor de bestuurder. Deze massa verandert door de keuze van extra uitrusting (uitrustingspakketten, speciale en optionele uitrusting).

De massa in rijklare toestand voor alle indelingen vindt u in onze verkoopdocumenten (bijv. in de prijslijsten).

Wij wijzen erop dat de in onze verkoopdocumenten vermelde waarde van de massa in rijklare toestand een standaardwaarde is die in het kader van de typegoedkeuringsprocedure is vastgesteld en die door de autoriteiten is gecontroleerd. Het is wettelijk toegestaan en mogelijk dat de massa in rijklare toestand van het aan u geleverde voertuig door productiegerelateerde toleranties afwijkt van de in de verkoopdocumenten vermelde nominale waarde. De wettelijk toegestane tolerantie bedraagt  $\pm 5\%$ . Op die manier houdt de EU-wetgever rekening met het feit dat de massa in rijklare toestand kan schommelen door variatie in het gewicht van gebruikte onderdelen en als gevolg van proces- en weersomstandigheden. Houd hier rekening mee bij de keuze en configuratie van uw camper.

Ter illustratie van deze (toegestane) productiegerelateerde gewichtsafwijkingen volgt hier een voorbeeldberekening:

Massa in rijklare toestand volgens de verkoopdocumenten:	2.900 kg
Wettelijk toegestane tolerantie van $\pm 5\%$ :	145 kg
Wettelijk toegestane afwijkingen van de massa in rijklare toestand:	2.755 tot 3.045 kg

Welke gewichtsafwijkingen voor de massa in rijklare toestand toegestaan zijn, vindt u voor alle indelingen in de technische specificaties van onze verkoopdocumenten. Als fabrikant stellen wij alles in het werk om productietechnisch onvermijdelijke gewichtsschommelingen tot een minimum te beperken. Afwijkingen naar boven en naar beneden binnen het wettelijk toegestane tolerantiebereik komen dan ook maar zelden voor. Hoewel we ons productieproces voortdurend technisch optimaliseren, kunnen deze afwijkingen niet volledig worden voorkomen.

Om ervoor te zorgen dat alle werkelijk geleverde voertuigen voldoen aan de wettelijk toegestane tolerantie, wordt het werkelijke gewicht van het voertuig en de naleving van de toegestane tolerantie van  $\pm 5\%$  door ons als fabrikant gecontroleerd door het voertuig na voltooiing aan het einde van de productielijn te wegen. Het aan het einde van de productielijn gewogen werkelijke gewicht van uw voertuig zal uw dealer aan u meedelen. Zo bestaat er volledige transparantie over eventuele afwijkingen in het werkelijke gewicht van uw voertuig.

### 3. MAXIMAAL AANTAL TOEGESTANE ZITPLAATSEN / MASSA VAN DE PASSAGIERS

Het maximaal aantal toegestane zitplaatsen tijdens het rijden wordt door ons als fabrikant bepaald tijdens de typegoedkeuringsprocedure. De massa van de passagiers is afhankelijk van het maximaal aantal toegestane zitplaatsen. Voor de massa van de passagiers wordt 75 kg per door ons voorziene toegestane zitplaats aangehouden, ongeacht het werkelijke gewicht van de passagiers. Hierbij gaat het ook om een wettelijk voorgeschreven rekenwaarde. Voor de massa van de bestuurder is al 75 kg opgenomen in de massa in rijklare toestand (zie punt 2). Derhalve hoeft deze niet meer te worden meegerekend in de massa van de passagiers. Bij een camper met vier toegestane zitplaatsen is de massa van de passagiers dus  $3 \times 75 \text{ kg} = 225 \text{ kg}$ .

Het in de verkoopdocumenten vermelde aantal maximaal toegestane zitplaatsen geldt voor het gewicht van het voertuig in standaarduitvoering zonder extra uitrusting (voor extra uitrusting zie punt 4) en geeft het maximaal mogelijke aantal personen aan dat tijdens het rijden een zitplaats heeft.

Het aantal zitplaatsen hangt echter af van het gewicht en de asbelasting. Door de inbouw van extra uitrusting (bijvoorbeeld als wordt gekozen voor uitrustingspakketten, speciale en optionele uitrustingen) kan het nodig zijn om het aantal zitplaatsen te verminderen, of, afhankelijk van het model, is het gewenste aantal zitplaatsen alleen mogelijk door de toegestane maximummassa te verhogen en/of door extra uitrusting weg te laten.

### 4. WERKELIJKE MASSA EN EXTRA UITRUSTING

De massa in rijklare toestand (zie punt 2) en de massa van de extra uitrusting die in de fabriek op een bepaald voertuig wordt gemonteerd (uitrustingspakketten, speciale en optionele uitrusting) worden samen de werkelijke massa van het voertuig genoemd.

Wat de werkelijke massa van uw voertuig is, kunt u na de overdracht vinden in punt 13.2 van het Certificaat van Overeenstemming (Certificate of Conformity, CoC), dat uw dealer aan u overhandigt bij aflevering van uw voertuig.

Let op: de in het Certificaat van Overeenstemming (Certificate of Conformity, CoC) vermelde werkelijke massa is eveneens een genormaliseerde waarde. Aangezien voor de massa in rijklare toestand – als onderdeel van de werkelijke massa – een wettelijk toegestane tolerantie van  $\pm 5\%$  geldt (zie punt 2), kan de werkelijke massa ook dienovereenkomstig afwijken van de aangegeven nominale waarde.

Tot de zogenaamde extra uitrusting behoort volgens de wettelijke definitie alle optionele uitrusting die niet onder de standaarduitrusting valt en die onder verantwoordelijkheid van de fabrikant – dus in de fabriek – in of op het voertuig wordt gemonteerd en door de klant kan worden besteld (bijv. luifel, fietsen- of motordrager, satellietstelsel, zonnepanelen, oven, enz.). Het afzonderlijke of pakketgewicht van de uitrustingspakketten, speciale en optionele uitrustingen die kunnen worden besteld, vindt u in onze verkoopdocumenten. Niet tot de speciale uitrusting in deze zin behoren andere accessoires die door de dealer of uzelf worden aangebracht na levering van het voertuig door de fabriek.

## 5. DOOR DE FABRIKANT VASTGESTELDE MAXIMUMMASSA VOOR EXTRA UITRUSTING EN NUTTIGE MASSA

Aangezien ook de inbouw van extra uitrusting onderworpen is aan wettelijke en technische beperkingen, bepalen wij als fabrikant per indeling en voertuig de waarde van de maximummassa voor extra uitrusting die naast de standaard-uitrusting in of op het voertuig kan worden aangebracht (bijvoorbeeld door de keuze van uitrustingspakketten en/of speciale uitrusting). Deze waarde mag niet worden overschreden bij de keuze en configuratie van uw voertuig.

De door de fabrikant vastgestelde massa voor extra uitrusting vindt u in onze verkoopdocumenten (bijvoorbeeld in de prijslijsten).

c-compactline Super-Lightweight		
	35 tons	35 tons
	← 2,12m →	← 2,12m →
	I 138 DB	I 141 LE
Basisvoertuig	Fiat Ducato	Fiat Ducato
Standaardchassis	AL-KO verlaagd chassis 35 light	AL-KO verlaagd chassis 35 light
Basismotorisering	Diesel 2,2 l (140 pk / 103 kW)	Diesel 2,2 l (140 pk / 103 kW)
Lengte / breedte / hoogte (mm) <sup>1) 2) 3)</sup>	6410 / 2120 / 2920	6650 / 2120 / 2920
Wielbasis (mm)	3525	3525
Hoogte dubbele vloer / kelderberggruimte in dubbele vloer (mm)	220 / 460	220 / 460
Stahoogte in woongedeelte (mm)	1980	1980
Binnenhoogte garage (mm)	1200	1200
Deurbreedte /-hoogte garage bijrijderszijde (mm)	925 x 1140	1050 x 1140
Deurbreedte /-hoogte garage bestuurderszijde (mm)	680 x 1140	850 x 1140
Techn. toegestane maximum massa (kg) <sup>9)</sup>	3.500 / 4.250 <sup>1</sup>	3.500 / 4.250 <sup>1</sup>
Rijklaar gewicht (kg) <sup>4)</sup>	2.885 (2.741-3.029)	2.935 (2.788-3.082)
Door de fabrikant vastgestelde max. massa voor extra standaarduitrusting (kg) <sup>7)</sup>	236	184
Trekgewicht max. (kg) <sup>20)</sup>	2.000	2.000
Max. aantal zitplaatsen met 3-puntsgordel tijdens het rijden (standaard) <sup>5)</sup>	4	4

De door de fabrikant opgegeven maximummassa voor extra uitrusting is bedoeld om ervoor te zorgen dat de wettelijk voorgeschreven zogenaamde minimale nuttige massa daad-werkelijk beschikbaar is als resterend laadvermogen na levering van een voertuig door de fabrikant. Dit betekent dat slechts zoveel extra uitrusting kan worden besteld en in de fabriek kan worden gemonteerd dat er voldoende vrij gewicht overblijft voor bagage en andere accessoires (de zogenaamde nuttige massa) zonder dat de technisch toelaatbare maximummassa wordt overschreden.

De nuttige massa wordt berekend door de massa in rijklare toestand (nominale waarde volgens de verkoopdocumenten, zie punt 2), de massa van de passagiers (zie punt 3) en de door de fabrikant bepaalde maximummassa voor de extra uitrusting af te trekken van de technisch toelaatbare maximummassa (zie punt 1).

Voor campers schrijft de Europese wetgeving voor dat er een vaste minimale nuttige massa moet overblijven voor bagage of andere niet in de fabriek gemonteerde accessoires. Deze minimale nuttige massa wordt als volgt berekend:

Minimale nuttige massa in kg  $\geq 10 * (n + L)$

Waarbij geldt: 'n' = het maximale aantal passagiers plus de bestuurder en 'L' = de totale lengte van het voertuig in meters (inclusief cijfer na de komma).

Dus voor een camper met een lengte van 7 m en 4 toegestane zitplaatsen (bestuurder inbegrepen) is de minimale nuttige massa bijvoorbeeld 10 kg \* (4 + 7) = 110 kg.

Let er bij de configuratie van uw camper op dat de minimale nuttige massa wordt gerespecteerd.

Om te garanderen dat de minimale nuttige massa wordt gerespecteerd, is er voor elk voertuigmodel een maximum aan extra uitrusting dat kan worden gecombineerd en besteld. In bovenstaand voorbeeld met een minimale nuttige massa van 110 kg mag de totale massa van de extra uitrusting in een voertuig met vier toegestane zitplaatsen (inclusief bestuurder) en een massa in rijklare toestand van bijvoorbeeld 2.900 kg niet meer dan 265 kg bedragen:

3.500 kg	Technisch toelaatbare maximummassa
- 2.900 kg	Massa in rijklare toestand
- 3 x 75 kg	Massa van de passagiers
- 110 kg	Minimale nuttige massa
= 265 kg	Extra uitrusting

Let op: deze berekening is gebaseerd op de tijdens de typegoedkeuringsprocedure vastgelegde standaardwaarde voor de massa in rijklare toestand, zonder rekening te houden met de toegestane gewichtswijkingen van de massa in rijklare toestand (zie punt 2). Indien de maximaal toegestane waarde voor de extra uitrusting van 265 kg (in het voorbeeld) bijna of volledig is opgebruikt, kan een gewichtswijking naar boven van de massa in rijklare toestand er dus toe leiden dat met de standaardwaarde van de massa in rijklare toestand rekening aan de minimale nuttige massa van 110 kg wordt voldaan, maar het voertuig in werkelijkheid niet over dit resterende laadvermogen beschikt.

Hier volgt een voorbeeldberekening voor een voertuig met vier toegestane zitplaatsen, waarvan de werkelijke gewogen massa in rijklare toestand 1 % boven de nominale waarde ligt:

3.500 kg	Technisch toelaatbare maximummassa
- 2.929 kg	Werkelijk gewicht van het voertuig in rijklare toestand (+ 1% ten opzichte van de in de verkoopdocumenten vermelde 2.900 kg)
- 3 x 75 kg	Massa van de passagiers
-265 kg	Massa van de extra uitrusting
= 81 kg	Werkelijk resterend laadvermogen (< minimale nuttige massa van 110 kg); in dit voorbeeld ligt het laadvermogen 29 kg onder de minimale nuttige massa

Om een dergelijke situatie te voorkomen verlaagt de fabrikant de massa van de extra uitrusting die per model kan worden besteld. Deze beperking van de extra uitrusting is bedoeld om ervoor te zorgen dat de minimale nuttige massa, d.w.z. de wettelijk voorgeschreven vrije massa voor bagage en andere accessoires, daadwerkelijk als laadvermogen beschikbaar is bij de door de fabrikant geleverde voertuigen.

Aangezien het werkelijke gewicht van een voertuig pas aan het einde van de productielijn kan worden vastgesteld wanneer het wordt gewogen, kan niet volledig worden uitgesloten dat in uitzonderlijke gevallen zich een situatie voordoet waarin de minimale nuttige massa aan het einde van de productielijn niet is gegarandeerd ondanks deze beperking van de extra uitrusting. Om ook in deze gevallen de minimale nuttige massa te kunnen garanderen, zal de fabrikant samen met uw dealer en u vóór aflevering van het voertuig controleren of bijvoorbeeld de toelaatbare maximummassa van het voertuig moet worden verhoogd, het aantal toegestane zitplaatsen moet worden vermindert of extra uitrusting moet worden verwijderd om het gewicht te verlagen, zodat u een voertuig geleverd krijgt dat over de wettelijke minimale nuttige massa beschikt. De gewichten van de in de fabriek monteerbare extra uitrusting vindt u in onze verkoopdocumenten (bijvoorbeeld in de prijslijsten.).

Illustratie in de prijslijst:

Artikelnr.		BPM <sup>(56)</sup>	€ incl. 21% btw en BPM <sup>(56)</sup>	kg
<b>Chassis Fiat Ducato</b>				
310021	Motor 140 pk / 103 kW, Euro 6d Final, f35 light, 9-traps automatische transmissie <sup>(57) (68)</sup>	945	5.005	55
310024	Motor 180 pk / 132 kW, Euro 6d Final, f35 light, handgesch. Versnellingsbak <sup>(67)</sup>	1.306	5.896	20
310025	Motor 180 pk / 132 kW, Euro 6d Final, f35 light, 9-traps automatische transmissie <sup>(57) (68)</sup>	2.251	10.896	55
310026	Motor 180 pk / 132 kW, Euro 6d Final, f40 heavy (toelaatbaar totaalgewicht 4.250 kg), handgesch. versnellingsbak <sup>(67) (71)</sup>	1.861	8.636	66
310027	Motor 180 pk / 132 kW, Euro 6d Final, f40 heavy (toelaatbaar totaalgewicht 4.250 kg), 9-traps automatische transmissie <sup>(57) (72)</sup>	2.806	13.636	61
330325	16" stalen velgen Fiat i.p.v. 15" voor f35 light chassis	89	459	29
330330	16" aluminium velgen Fiat voor f35 light chassis i.c.m. handgesch. versnellingsbak	198	1.308	22,5
330340	16" aluminium velgen Fiat voor f40 heavy chassis / f35 i.c.m. 9-traps automatische transmissie	158	1.063	-8
310610	Brandstoftank 60 l in plaats van 90 l (alleen in combinatie met f35 light)		65	-24
311810	Verstevigde veren vooras voor optimaal rijcomfort <sup>(73)</sup>		635	3
311815	AL-KO 'ACS' high performance veerpoot vooras <sup>(74)</sup>		1.520	-
310630	Stuurwiel en poekknop in leer	61	381	-
310632	Multifunctioneel stuur (afstandsbediening via bedieningsknoppen)	61	381	-
331620	Mistlamp	62	422	4
311614	Bi-led koplampen (dimlicht en groot licht)	432	1.592	-

Het extra gewicht van de extra uitrusting (alle uitrusting die niet tot het standaardprogramma behoort) verhoogt de werkelijke massa van het voertuig (= massa in rijklare toestand plus de gekozen extra uitrusting) en vermindert de nuttige massa. De vermelde waarde geeft het extra gewicht aan in vergelijking met de standaarduitrusting van de betreffende indeling. Het totale gewicht van de gekozen extra uitrusting (uitrustingspakketten, speciale en optionele uitrusting) mag de door de fabrikant vastgestelde maximummassa voor extra uitrusting niet overschrijden.

## 6. GEVOLGEN VAN DE TOLERANTIES VAN DE MASSA IN RIJKLARE TOESTAND VOOR DE NUTTIGE MASSA

Ongeacht de minimale nuttige massa dient u er rekening mee te houden dat onvermijdelijke productiegerelateerde schommelingen van de massa in rijklare toestand een spiegelbeeldeffect hebben op het resterend laadvermogen.

Als u bijvoorbeeld ons voertuig uit het voorbeeld bestelt (zie punt 5) met extra uitrusting met een totaalgewicht van 150 kg, bedraagt de berekende nuttige massa op basis van de standaardwaarde voor de massa in rijklare toestand 225 kg. Het werkelijk beschikbare resterende laadvermogen kan als gevolg van toleranties afwijken van deze waarde en hoger of lager zijn. Als de massa in rijklare toestand van uw voertuig ongeveer 1 % hoger is dan in de verkoopdocumenten staat vermeld, daalt het resterend laadvermogen van 225 kg naar 196 kg:

3.500 kg	Technisch toelaatbare maximummassa
- 2.929 kg	Werkelijk gewicht van het voertuig in rijklare toestand (+ 1% ten opzichte van de in de verkoopdocumenten vermelde 2.900 kg)
- 3 x 75 kg	Massa van de passagiers
- 150 kg	Voor het geconfigureerde voertuig bestelde extra uitrusting
= 196 kg	Werkelijk resterend laadvermogen

Om er zeker van te zijn dat de berekende nuttige massa ook werkelijk beschikbaar is, dient u daarom bij de keuze en configuratie van uw voertuig bedacht te zijn op mogelijke en toegestane toleranties van de massa in rijklare toestand. Daarnaast raden wij ten eerste aan de beladen camper vóór elke reis op een niet-automatische weegbrug te wegen en, rekening houdend met het afzonderlijke gewicht van de passagiers, vast te stellen of de technisch toelaatbare maximummassa en de technisch toelaatbare maximummassa op de as in acht worden genomen.



Meer informatie vindt u online!

# De ruimste keuze aan chassis in de premiumklasse

## Aan u de keuze!

Bent u op zoek naar een premium camper die perfect bij u past? Afhankelijk van de serie en het model bieden we u tot drie verschillende basisvoertuigen aan: Fiat Ducato, Mercedes-Benz Sprinter met verlaagd AL-KO-chassis Carthago special op enkele of dubbele as en Iveco Daily met robuust ladderchassis, achterwielaandrijving en dubbellucht. Alle drie de basisvoertuigen

hebben zo hun voordelen – kies het chassis dat het beste past bij uw praktische wensen. Eén ding hebben de verschillende chassis echter gemeen: in combinatie met het Carthago premium DNA is het resultaat altijd een camper die uniek is als het gaat om exclusiviteit en kwaliteit en die de hoogste mate van veiligheid biedt. Daar kunt u op vertrouwen!



AL-KO



Mercedes-Benz

AL-KO

**IVECO**  
**DAILY**

5,6 t/6,7 t

Basisvoertuig	Fiat Ducato			Mercedes-Benz Sprinter			Iveco Daily			
	c-compactline / c-tourer	chic c-line	chic e-line / liner-for-two	c-tourer	chic c-line / e-line	chic s-plus / liner-for-two				
<b>Aandrijving en chassis</b>										
Type chassis	Verlaagd special light AL-KO chassis (f35, f40)	Verlaagd AL-KO chassis Carthago special (f40)	Verlaagd AL-KO chassis Carthago special (f40)	Verlaagd AL-KO chassis Carthago special 415 CDI			Ladderchassis			
Advies motorisering	2,2 l met 180 pk	2,2 l met 180 pk	2,2 l met 180 pk	2,0 l met 170 pk			3,0 l met 207 pk			
Emissienorm	Euro 6d Final	Euro 6d Final / Euro VI E	Euro 6d Final / Euro VI E	Euro VI E			Euro VI E			
Type aandrijving	Voorwiel-aandrijving	Voorwiel-aandrijving	Voorwiel-aandrijving	Voorwiel-aandrijving			Achterwielaandrijving met dubbellucht achteras			
<b>Maximaal toegestaan totaalgewicht</b>										
Chassisuitvoeringen	Enkele as	Enkele as	Dubbele as	Enkele as	Dubbele as	Enkele as	Enkele as	Dubbele as	5,6 t	6,7 t
Technisch toegestane maximum massa (kg) *	3.500 / 4.250 / 4.500	4.500	5.500	4.800	5.500	4.500	4.500	5.500	5.800	6.700
Maximale voorasbelasting (kg)	2.100	2.100	2.300	2.300	2.300	2.100	2.100	2.100	2.300	2.600
Maximale achterasbelasting (kg)	2.500	2.500	2 x 1.700	2.700	2 x 1.700	2.430	2.430	2 x 1.800	3.700	4.690
Maximaal trekgewicht (kg) **	2.000	1.800	1.800	1.800	1.800	2.000	2.000	1.600	3.260	3.500
Totaalgewicht voertuig (kg)	6.000	6.000	6.000	6.000	6.000	5.880			9.100	10700

\* deels in combinatie met opties voor verhoging toegestane maximum massa (MTTM)

\*\* afhankelijk van het totale gewicht van het voertuig

**De lichtste camper van de Carthago Premiumklasse**

**integralen tot 3,5 ton:** geschikt voor de stad dankzij 15 cm smallere buitenbreedte en compacte voertuiglengtes

**De super lichtgewicht premiumklasse:**

- Praktisch laadvermogen ook in de gewichtsklasse tot 3,5 t
- Extra gewichtsvermindering tot 39,5 kg met het optionele gewichtsreductiepakket 3,5 ton

**Kelder in dubbele vloer met zeer grote, verwarmde opbergruimte:**

- Netto hoogte tot 55,5 cm
- Toegang van buitenaf via meerdere grote kleppen. Comfortabele toegang van binnenuit via de zitbankklep van de L-zitgroep, opklapbare zijzitbank (afhankelijk van het model) en grote vloerluiken in het woongedeelte
- Grote, centrale doorlaadruimte (binnenhoogte 22 cm) met verlaagde bergruimte (netto hoogte 46 cm), gemakkelijk in te laden ook door de XL-camperdeur via grote, opklapbare vloerluiken in het woongedeelte
- Volledig verwarmde kelder in dubbele vloer met warmteopslagfunctie

**Verlaagd AL-KO-chassis Carthago special light:**

- Toelaatbaar totaalgewicht 3,5 tot 4,25 t

**Carthago carrosseriebouw van de Liner premiumklasse:**

- Uiterst stabiele carrosserieverbinding door middel van draagbalken (dakwand / vloer-wand)
- Absoluut houtvrije opbouw met waterafstotende RTM-hardschuimisolatiekern
- Binnenwanden en binnenkant van het dak van aluminium
- Isolerende wandbekleding van microvezels

**Basisvoertuig****Fiat Ducato met verlaagd AL-KO-chassis Carthago special light**

- Motor: diesel 2,2 l Multi-Jet 3 met AdBlue (19 l), 140 pk / 103 kW, 4 cilinders, 350 Nm, Euro 6d Final, 6 versnellingen, voorwielaandrijving
- Brandstoftank 90 l
- Zijwindassistent, cruisecontrol, ABS, ESP, ASR, elektronische startonderbreker, Hillholder, Hill Descent Control, Traction Plus, Trailer Stability Assist, remsysteem ter voorkoming van botsingen<sup>65)</sup>
- Airbag bestuurder / bijrijder<sup>11)</sup>
- Start-stopstelsysteem
- Airconditioning, handbediend
- Handschoenvakje
- Led-dagrijlicht
- Spatlappen op voor- en achteras
- Bandenreparatieset Fix & Go

**Carrosseriebouw van de Liner premiumklasse**

- 10 jaar garantie op waterdichtheid
- Houtvrije carrosseriebouw met GVK dak en vloerbedekking
- Dak-wandverbinding met dakroning en draagbalken
- Daksysteemrails aan de zijkant met regenwaterafvoer
- Zij- en achterwand met aluminium aan de buiten- en binnenkant
- Isolatiekern van RTM-hardschuim in dak, vloer en zijwand
- Vloer-zijwandverbinding via volledig verlijmde aluminium draagbalken en tevens koudestop
- Totale wand- en dakdikte 38 mm
- Buitenkleppen van origineel zijwandmateriaal 'Carthago Isoplus'
- Klepafdichting aan binnen- en buitenzijde, buitenste afdichting als spatwaterbescherming
- Buitenkleppen en camperdeur met verdeckte scharnieren
- Tankdop brandstof vlak in de zijwand geïntegreerd
- Zijskirts gesegmenteerd van aluminiumprofiel
- 4-delig achterframe met aparte achterbumper
- Carthago achterlichten met Carthago led C-branding
- Opbouwvenster Seitz S4, koudebrugvrij dubbel kozijn met geïsoleerde beglazing, rolhor en verduisterend vouwgordijn
- Led buitenlamp boven camperdeur met regengoot
- Instaptrede camperdeur elektrisch uitschuifbaar inclusief waarschuwingszoemer

**Bestuurderscabine**

- Dashboard naar voren diep verlaagd (zicht op het wegdek na 2,77 m)
- Voortuitplissé met isolerende honingraatstructuur
- Vouwverduistering achter zijruiten (van de zijkant te bedienen)
- Frontmasker van GVK, dubbelwandig geïsoleerd
- Cabinedeur met dubbele veiligheidsvergrendeling, elektrisch bedienbare raambediening, regengoot
- Geluidsisolatie motorruimte
- Bestuurders- en bijrijderstoelen Aguti met geïntegreerde gordel, in woonruimtestoffering, draaibaar, gestoffeerde armleuningen
- Dashboard met praktisch sideboard en voorbereiding voor geïntegreerde achteruitrijcameramonitor en waterfleshouder
- Onderkant hefbed en zonnekleppen afgewerkt met leer, led lichtpotjes en opbergvakken aan de zijkant

**Kelder in dubbele vloer**

- Netto hoogte tot 55,5 cm
- Verwarmde en verlichte doorlaadbare opslagruimte
- Toegang van buiten via meerdere grote kleppen
- Toegang van binnenuit via L-zitgroep met gepatenteerd beslag, opklapbare zijbank (niet bij model 141 LE) en grote luiken in woonkamervloer bij de entree
- Centrale doorlaadruimte (binnenhoogte 22 cm) met verlaagde bergruimte onderin (netto hoogte 46 cm)



## Grote scootergarage

- Scootergarage belastbaar tot 350 kg
- Grote garagedeur aan de kant van de rijder, extra deur aan bestuurderszijde
- Bodemplaat met GVK op boven- en onderkant, antislipmateriaal
- Rondom vorstbestendig geïsoleerd en verwarmd
- Bevestigingssysteem via aluminium draagbalk met acht sjoerogen

## Interieur

- Design epic: meubelafwerking briljant essen met bovenkastdeurtjes in hoogglans ivoor

## Woonkamer

- Binnenzijde wanden en dak met isolerende en ventilerende microvezelwandbekleding
- L-zitgroep met zijbank (model 141 LE met uittrekbare zijzitplaats)
- Wandbekleding achter zijzitplaats in lederlook (niet model 141 LE)
- 360°-woonkamertafel, met voetpedaal draaibaar en in twee standen verschuifbaar
- Uitraaibare schoenenkast met schoenenhouders in zitbankonderbouw inclusief led-accentverlichting
- Zitkussens met hoogwaardige meerlaagse schuimkern en ondersteuning in de rug
- Dubbele verbindingstechniek 'Durafix': meubeldelen geschroefd en met pennen vastgezet
- Kleppensluiters met softdemping
- Gordijnsysteem inclusief decoratieve gordijnen afneembaar

## Keuken

- Keukenwerkblad in krasvast lesteendecor
- Onderkant keukenblad verlicht met led-lichtstrip
- Keukenblok met besteklade
- Afvalemmer hygiënisch in een apart compartiment
- Keukenlades met 'easy glide' rollagers, met Soft-Close-sluiting
- 3-pitskookplaat 'Profi Gourmet' met eendelige glazen afdekplaat, sterk gietijzeren rooster en glazen onderplaat
- Ronde rvs spoelbak in aanrechtblad geïntegreerd, met multifunctionele spoelbakafdekking inclusief wandhouder voor extra werkruimte
- Waterkraan van metaal, met panhoogte
- Slimtower die opent aan twee kanten met apart vriesvak, automatische energiebronzoekfunctie 12 V / 230 V / op gas
- Dakluik Mini-Heki

## Badkamer & kleedkamer

### Kleedkamer & ruimtescheiding

- Kleedkamer met afsluitbare toiletdeur naar het woongedeelte (niet bij model 138 DB)

### Combi-badkamer met af te scheiden ronde douche (Modellen 138 DB, 143 LE)

- Handdoekstang boven ronde douche
- Handsproeier in hoogte verstelbaar aan stang van chroom
- Dakluik Mini-Heki
- Wastafelonderkast met toiletpapierhouder, spiegelkast

### Vario verdraaibare badkamer (model 141 LE)

- Verdraaibare binnenwand met grote spiegel en wastafel
- Vlakke douche-instap 'one level'
- Handsproeier in hoogte verstelbaar aan stang van chroom
- Dakluik Mini-Heki
- Doucheruimte met douchevouwdeur die tegelijkertijd dient als bescherming tegen inkijk bij geopende kleedruimte
- Toiletdeksel van hout

## Slapen

### Hefbed boven bestuurderscabine

- Lattenbodem en kwaliteitsmatras
- Extra lage positie van het bed: instap via zijzitplaats
- Wiebelvrije positie in slaapstand, boekenplank en led-spots
- Scheidingsgordijn voor hefbed naar het woongedeelte

### Vaste achterbedden

- Tweedelige, verwarmde en geventileerde lattenbodem
- Kwaliteitskoudschuimmatras met 7 zones
- Dakluik Mini-Heki
- Opbouwvenster in achterwand boven het bed (model 138 DB)

### Eenpersoonsbedden in lengterichting

- Opklapbaar hoofdgedeelte
- Uitbreiding van het ligoppervlak tussen de eenpersoonsbedden
- Kledingkasten onder de bedden, verlaagd in kelder van dubbele vloer, met liftfunctie en gedeeld matras
- Rondom doorlopende bovenkasten

## Boordapparatuur

### Water

- Schoon- en vuilwatertank in de kelder van de verwarmde dubbele vloer, reinigingsopening via vloerluiken in de woonkamer of scootergarage (afhankelijk van het model)
- Waterafvoersysteem in de centrale kelder in de dubbele vloer
- Onderhoudsarm drukpompsysteem

### Gas

- Gasflessenkast in het achterste gedeelte via aparte gaskastdeur toegankelijk
- Kast voor 2 gasflessen van 11 kg
- Gasafsluitkranen in de keuken

### Elektra

- Elektrocentrale in scootergarage inclusief laadapparaat, zekeringen, aardlekschakelaar, automatische lader 16 A met automatische uitschakeling bij onderspanning
- Accucentrale verwarmd, 1 x 80 Ah gel-accu in kelder dubbele vloer, toegang via bergruimte in vloer, hoofdstroomschakelaar
- Digitaal bedieningspaneel Truma CP+ voor luchtverwarming, achter Technisch paneel boven toegangsdeur
- 230 V-stopcontact in zitgroepgedeelte, entree, keuken, badkamer, scootergarage
- 12 V-aansluiting in bestuurderscabine (2 x)
- USB-aansluiting in bestuurderscabine (2 x)

### Innovatief lichtconcept

- Plafondbaldakijnen met extra led-spotjes en indirecte led-verlichting
- Led-accentverlichting in zitbankonderbouw
- Werk- en sfeerverlichting kunnen apart worden geregeld

## Verwarmingstechniek

- Warmeluchtopeningen bestuurderscabine, dashboard, entrees, woongedeelte, kelder van dubbele vloer en scootergarage
- Dashboard gericht verwarmd met oppervlakteverwarmingseffect
- Vloerverwarmingseffect door verwarmde isolerende opbergruimte in dubbele vloer

**!** We raden u aan uw dealer te vragen naar de prijs die geldt op het moment dat u het contract sluit!<sup>105)</sup>

**⚖** Lees de wettelijke informatie over gewichtgerelateerde gegevens op pagina 3-6 zorgvuldig door voordat u een contract sluit!

**QR** U kunt de QR-code ook scannen en zo alle belangrijke informatie over het gewicht van uw camper lezen!

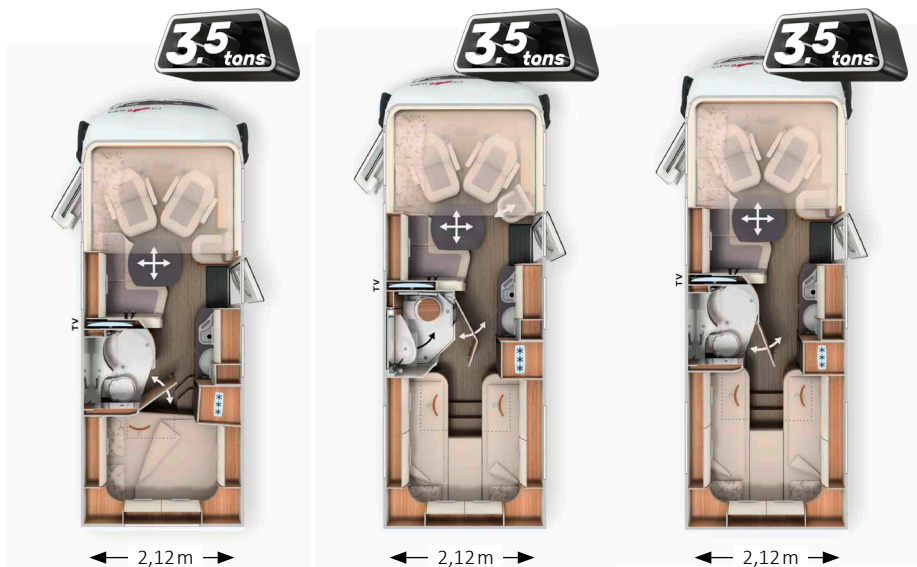

	I 138 DB	I 141 LE	I 143 LE
Basisvoertuig	Fiat Ducato	Fiat Ducato	Fiat Ducato
Standaardchassis	AL-KO verlaagd chassis 35 light	AL-KO verlaagd chassis 35 light	AL-KO verlaagd chassis 35 light
Basismotorisering	Diesel 2,2 l (140 pk / 103 kW)	Diesel 2,2 l (140 pk / 103 kW)	Diesel 2,2 l (140 pk / 103 kW)
Lengte / breedte / hoogte (mm) <sup>1) 2) 3)</sup>	6410 / 2120 / 2920	6650 / 2120 / 2920	6950 / 2120 / 2920
Wielbasis (mm)	3525	3525	3800
Hoogte dubbele vloer / kelderbergruimte in dubbele vloer (mm)	220 / 460	220 / 460	220 / 460
Stahoogte in woongedeelte (mm)	1980	1980	1980
Binnenhoogte garage (mm)	1200	1200	1200
Deurbreedte /-hoogte garage bijrijderszijde (mm)	925 x 1140	1050 x 1140	1050 x 1140
Deurbreedte /-hoogte garage bestuurderszijde (mm)	680 x 1140	850 x 1140	850 x 1140
Techn. toegestane maximum massa (kg) <sup>9)</sup>	3.500 / 4.250 <sup>1</sup>	3.500 / 4.250 <sup>1</sup>	3.500 / 4.250 <sup>1</sup>
Rijklar gewicht (kg) <sup>6)</sup>	2.885 (2.741-3.029)	2.935 (2.788-3.082)	2.995 (2.845-3.145)
Door de fabrikant vastgestelde max. massa voor extra standaarduitrusting (kg) <sup>7)</sup>	236	184	121
Trekgewicht max. (kg) <sup>10)</sup>	2.000	2.000	2.000
Max. aantal zitplaatsen met 3-puntsgordel tijdens het rijden (standaard) <sup>5)</sup>	4	4	4
Slaapplaatsen (standaard/optie)	4 / 5	4	4 / 5
Afm. achterbed (mm)	1960 x 1470 / 1350	2000 / 1900 x 850	2000 / 1900 x 850
Afmetingen hefbed (mm)	1800 x 1600	1800 x 1600	1800 x 1600
Afm. bedombouw zitgroep (mm) *	1890 x 1100 / 675	-	1890 x 1100 / 675
Volume koelkast / waarvan vriesvak (l)	133 / 12	133 / 12	133 / 12
Verwarmingssysteem	Truma Combi 6	Truma Combi 6	Truma Combi 6
Verswatervolume (l) <sup>52)</sup>	150	150	150
Verswatervolume tijdens het rijden (l)	20	20	20
Vuilwatervolume (l)	140	140	140
Accucapaciteit (Ah)	80	80	80
Stopcontacten 230 V / 12 V / USB	5 / 2 / 2	5 / 2 / 2	5 / 2 / 2
Artikelnr.	110010	110025	110014

<sup>1</sup> optie chassisuitvoering Fiat Ducato f40 heavy  
\* in combinatie met optionele uitrusting

<sup>2)</sup> De totale voertuigbreedte is de afstand gemeten van buitenwand tot buitenwand (wielkasten aan de zijkant ca.: + 70 mm).

Artikelnr.		216032	
Basis Plus-pakket BPM <sup>106)</sup> 236 EUR		Gewicht	
		kg	EUR
<b>Chassis-opties</b>			
Carthago wieldroppen			85
Busspiegels 'Carthago best view' met busspiegelbehuizing zwart / wit, elektrisch verstel- en verwarmbaar			420
Automatische airco bestuurderscabine <sup>33)</sup>			550
Laadbooster <sup>47)</sup>			215
Comfortabele bestuurdersstoelen met hoek- en hoogteverstelling (voor / achter)			590
Luxe dashboardafwerking: ventilatieroosters in chroom			245
Radiovoorbereiding met dakantenne met DAB+, luidsprekers (4 x) <sup>88)</sup>			460
Radio / Moniceiver Pioneer 6,8" incl. DAB+ <sup>80)</sup>			665
<b>Opbouwopties</b>			
Dakluik Mini-Heki met led-spots boven L-zitgroep			705
Grote deur scootergarage aan bestuurderszijde			590
XL-camperdeur 'premium two 2.0' (breedte 63 cm) met dubbele vergrendeling, raam en rolhor			540
SOG-toiletventilatie via dakschoorsteen			380
Afwalwaterslangenset voor probleemloze afvoer			125
USB-aansluiting in de bovenkast boven het achterbed			115
Voorbereiding dakluikventilator elektrisch			245
Voorbereiding zonnepanelen			245
Voorbereiding satellietstelsel			245
Voorbereiding achteruitrijcamera (enkele lens)			245
Totaalprijs opties			6.665
<b>Pakketprijs</b>		<b>42</b>	<b>5.781</b>
<b>Uw besparing</b>			<b>1.120</b>
210330 <b>MEERPRIJS</b> Mediacenter Pioneer 9" incl. navigatie, routebegeleiding voor campers, DAB+ <sup>19)</sup>		-	930

Artikelnr.		216500	
Gewichtsreductiepakket 3,5 t (alleen i.c.m. f35) <sup>90)</sup>		Gewicht	
		kg	EUR
Brandstoftank 60 l (in plaats van standaard brandstoftank van 90 l)			✓
Lithium-ion-accu 90 Ah incl. accucomputer i.p.v. 80 Ah gelaccu <sup>107)</sup>			✓
Geen SOG-toiletontluchting via dakschoorsteen			✓
Geen afvalwaterslangenset voor comfortabele afvoer			✓
Geen voorbereiding voor zonnepanelen			✓
<b>Pakketprijs</b>		<b>-39,5</b>	<b>1.520</b>

Artikelnr.		216009	
Infotainment-pakket Fiat* BPM <sup>106)</sup> 814 EUR		Gewicht	
		kg	EUR
Digitaal combi-instrument met kleurendisplay in dashboard <sup>104)</sup>			✓
Stuur en knop van de versnellingspook in leer incl. multifunctionele toetsen			✓
Fiat multimediasysteem 10.1" incl. navigatie, routebegeleiding voor campers en DAB+ <sup>51)</sup>			✓
<b>Pakketprijs</b>		<b>2</b>	<b>3.654</b>

\* Het Fiat multimediasysteem 10.1" vervangt de Pioneer radio/Moniceiver 6.8". Hiermee is in de prijs al rekening gehouden. Infotainmentpakket Fiat niet mogelijk in combinatie met mediacenter Pioneer 9"

Artikelnr.		212009	
Media-pakket		Gewicht	
		kg	EUR
Achteruitrijcamerasysteem met enkele lens en 7" kleurenmonitor aan de zijkant in het dashboard			1.170
Tv-uitschuifstelsel voor tv-kast boven L-zitgroep <sup>36)</sup>			725
Smart led tv 24" <sup>39)</sup>			1.485
Totaalprijs opties			3.380
<b>Pakketprijs</b>		<b>21</b>	<b>2.330</b>
<b>Uw besparing</b>			<b>1.050</b>
210260 <b>MEERPRIJS</b> 138 DB, 143 LE: design tv-kast incl. led flatscreen 32" in plaats van 24" <sup>39)</sup>		5	855
210305 <b>MEERPRIJS</b> Achteruitrijcamera met dubbele lens en shutter in plaats van enkele lens <sup>83)</sup>		1	705

### Artikelnr.

210730

Pakket keuken / koffie <sup>103)</sup> *	Gewicht	
	kg	EUR
Spanningsomvormer 12 V naar 230 V, 1800 watt, prioriteitsschakeling*		1.985
Koffiecupmachine met aansluitset incl. uitschuifstelsysteem		330
Totaalprijs opties		2.315
<b>Pakketprijs</b>	<b>12</b>	<b>1.965</b>
<b>Uw besparing</b>		<b>350</b>

\*Alleen in combinatie met een tweede huishoudaccu (gel) of lithium

Artikelnr.		BPM <sup>106)</sup>	€ incl. 21% btw en BPM <sup>106)</sup>	kg	I 138 DB	I 141 LE	I 143 LE
<b>Chassis Fiat Ducato</b>							
310021	Motor 140 pk / 103 kW, Euro 6d Final, f35 light, 9-traps automatische transmissie <sup>67)</sup> <sup>68)</sup>	945	5.005	55	○	○	○
310024	Motor 180 pk / 132 kW, Euro 6d Final, f35 light, handgesch. Versnellingsbak <sup>67)</sup>	1.306	5.896	20	○	○	○
310025	Motor 180 pk / 132 kW, Euro 6d Final, f35 light, 9-traps automatische transmissie <sup>67)</sup> <sup>68)</sup>	2.251	10.896	55	○	○	○
310026	Motor 180 pk / 132 kW, Euro 6d Final, f40 heavy (toelaatbaar totaalgewicht 4.250 kg), handgesch. versnellingsbak <sup>10)</sup> <sup>67)</sup>	1.861	8.636	66	○	○	○
310027	Motor 180 pk / 132 kW, Euro 6d Final, f40 heavy (toelaatbaar totaalgewicht 4.250 kg), 9-traps automatische transmissie <sup>10)</sup> <sup>67)</sup>	2.806	13.636	61	○	○	○
330325	16" stalen velgen Fiat i.p.v. 15" voor f35 light chassis	89	459	29	○	○	○
330330	16" aluminium velgen Fiat voor f35 light chassis i.c.m. handgesch. versnellingsbak	198	1.308	22,5	○	○	○
330340	16" aluminium velgen Fiat voor f40 heavy chassis / f35 i.c.m. 9-traps automatische transmissie	158	1.063	-8	○	○	○
310610	Brandstoftank 60 l in plaats van 90 l (alleen in combinatie met f35 light)		65	-24	○	○	○
311810	Verstevigde veren vooras voor optimaal rijcomfort <sup>57)</sup>		635	3	○	○	○
311815	AL-KO 'ACS' high performance veerpoot vooras <sup>57)</sup>		1.520	-	○	○	○
310630	Stuurwiel en pookknop in leer	61	381	-	●	●	●
310632	Multifunctioneel stuur (afstandsbediening via bedieningsknoppen)	61	381	-	●	●	●
331620	Mistlamp	62	422	4	○	○	○
311614	Bi-led koplampen (dimlicht en groot licht)	432	1.592	-	○	○	○
311400	Trekhaak afneembaar		1.935	60	○	○	○
311300	Uitdraaisteunen achter ter stabilisering in geparkeerde stand		450	10	○	○	○
<b>Opbouw buiten</b>							
410121	Centrale vergrendeling voor XL-camperdeur 'premium two 2.0' en cabinedeur		470	-	○	○	○
410150	Extra veiligheidssloten in cabine- en camperdeur		725	2	○	○	○
410520	Dakluifel, cassette aluminium, doek grijs, lengte: 4,0m		1.780	39	○	○	○
410560	Dakluifel, cassette aluminium, doek grijs, lengte: 4,5m		1.905	42	-	○	○
410660	Isolatiemat voor- en zijruiten buiten		470	10	○	○	○
410700	Isolerende dubbele beglazing zijruiten / portierramen bestuurderscabine		1.170	10	○	○	○
410840	Extra achterbedraam aan bijrijderszijde		420	2	○	x	x
410785	Dakluik Mini-Heki in bestuurderscabine / hefbed		360	3	○	○	○
410850	Dakluikventilator elektrisch boven keuken <sup>22)</sup>		530	5	○	○	○
<b>Elektra</b>							
510020	Tweede gel huishoudaccu 80 Ah in de aanwezige accucentrale		550	26	○	○	○
510053	Lithium-ion-accu 150 Ah incl. accucomputer en apart touchscreen <sup>55)</sup>		2.455	-9	○	○	○
510081	Zonnepanelen: 2 x 110 watt <sup>12)</sup>		2.025	13	-	○	○
510180	Spanningsomvormer 12 V naar 230 V, 1.800 W met prioriteitsschakeling <sup>103)</sup>		1.985	10	●	●	●
510255	Stopcontactenpakket met extra stopcontacten (3 x 230 V, 2 x USB) <sup>45)</sup>		500	3	○	○	○
510201	Alarminstallatie Carthago Security <sup>35)</sup>		1.445	3	○	○	○

Artikelnr.		BPM <sup>106)</sup>	€ incl. 21 % btw en BPM <sup>106)</sup>	kg	I 138 DB	I 141 LE	I 143 LE
<b>Gas   water   overig</b>							
610020	Truma DuoControl CS <sup>73)</sup>		450	3	○	○	○
610021	Gasfilter voor Truma DuoControl CS (aanbevolen) <sup>95)</sup>		225	0,5	○	○	○
610045	Comfortabel uitschuifstelsel voor gasflessen (alleen i.c.m. Truma DuoControl CS)		665	6	○	○	○
610140	Buitendouche warm / koud in scootergarage aan rijderszijde		360	2,5	○	○	○
610480	Scootergarage-upgrade met naaldvilt, bagagenetten		360	10	○	○	○
610500	Aluminium profielplaatvloer voor scootergarage		185	20	○	○	○
<b>Keuken   apparatuur</b>							
550067	Gasoven met grillfunctie in keukenonderkast <sup>37)</sup>		1.080	12	○	○	○
550287	Koffiecupmachine met aansluitset incl. uitschuifstelsel		330	2	●	●	●
<b>Verwarming   airconditioning</b>							
650040	Truma Combi 6E (extra elektrisch verwarmingselement 2 x 900 watt / 230 V)		755	1	○	○	○
<b>Multimedia</b>							
710029	Mediacenter Pioneer 9" incl. navigatie, routebegeleiding voor campers en DAB+ <sup>19)</sup>		1.590	-	○	○	○
710160	Achteruitrijcamerasysteem met enkele lens, incl. 7" kleurenmonitor <sup>82)</sup>		1.170	6	●	●	●
710180	Achteruitrijcamerasysteem met dubbele lens, shutter incl. 7" kleurenmonitor <sup>83)</sup>		1.875	7	○	○	○
710506	Tv-uitschuifstelsel voor tv-kast zitgroep <sup>36)</sup>		725	5	●	●	●
710547	Led flatscreen 24" voor tv-uitschuifstelsel / tv-steun <sup>39)</sup>		1.485	10	●	●	●
910460	Extra tv-aansluiting in slaapkamer <sup>36)</sup>		350	3,5	-	○	○
710575	Servicecamera op afvoerpijp vuilwatertank <sup>85)</sup>		580	0,5	○	○	○
<b>Satellietinstallaties</b>							
750030	Satellietontvanger Teleco Flatsat 65 met CI-slot <sup>12)</sup>		2.870	25	○	○	○
750031	Satellietontvanger Teleco Flatsat 65 Twin LNB voor tweede tv met CI-slot <sup>12)</sup>		3.095	27	-	○	○
<b>Interieur</b>							
810027	Interieurdesign casablanca <sup>77)</sup>		705	-	○	○	○
810100	Vloerbedekking voor woongedeelte		380	6	○	○	○
810120	Vloerbedekking voor bestuurderscabine		195	1	○	○	○
810440	Geen hefbed, in plaats daarvan bovenkasten rondom in de bestuurderscabine		675	-10	○	○	○
810260	Achterbed met Carawinx-ondervering in plaats van lattenbodemp		580	4,5	○	○	○
810580	Zitgroep om te bouwen tot slaapplegenheid <sup>69)</sup>		600	10	○	-	○
810726	Watervaste douchevloer in design woonkamervloer		235	3,5	○	-	○
<b>Stoffering woongedeelte</b>							
850600	Barcelona – antara-stofcombinatie		<b>Standaard</b>	-	X	X	X
850610	Venezia – antara-stofcombinatie		<b>Standaard</b>	-	X	X	X
850620	Cambridge – antara-stofcombinatie		<b>Standaard</b>	-	X	X	X
850630	Rome – antara-stofcombinatie		<b>Standaard</b>	-	X	X	X
850700	Malaga – textiel-leer-stofcombinatie		430	3	○	○	○
850640	Davos – textiel-leer-stofcombinatie		430	3	○	○	○
850710	Gedeeltelijk leder ivoor – leer-stofcombinatie		1.520	7	○	○	○
850720	Gedeeltelijk leder Macchiato – leer-stofcombinatie		1.520	7	○	○	○
850690	Leer Ivoor		3.745	10	○	○	○
850730	Leer Zand (niet i.c.m. interieurdesign casablanca)		3.745	10	○	○	○
850740	Leer Macchiato		3.745	10	○	○	○
850501	Slaapinterieur- en decoratieset: decoratieve kussens, plaid, hoeslakenenset <sup>26)</sup>		420	7	○	○	○

## De veelzijdige allrounder

Lichtgewichtmodellen met korte voertuiglengtes voor de eisen gesteld in de gewichtsklasse tot 3,5 t en Comfort-modellen tot 4,5 t totaalgewicht

### De lichtgewicht premiumklasse:



- Een aantal modellen zijn ook leverbaar met een toelaatbare maximummassa van 3.500 kg.
- Extra gewichtsvermindering tot 39,5 kg met het optionele gewichtsreductiepakket 3,5 ton
- Exterieurdesign met radiatorgrille in v-facetedesign en horizontale chromen spijlen

### Kelder in dubbele vloer met zeer grote, verwarmde opbergruimte:



- Netto hoogte tot 55,5 cm
- Toegang van buitenaf via meerdere grote kleppen. Comfortabele toegang van binnenuit via zitbankklep van L-zitgroep, kantelbare zijzitbank (afhankelijk van het model) en grote vloerluiken in het woongedeelte
- Grote, centrale doorlaadruimte (binnenhoogte 22 cm) met verlaagde bergruimte (netto hoogte 46 cm), gemakkelijk in te laden ook door de XL-camperdeur via grote, opklapbare vloerluiken in het woongedeelte
- Volledig verwarmde kelder in dubbele vloer met warmteopslagfunctie

### Verlaagd AL-KO-chassis Carthago special:



Mercedes-Benz

- Toelaatbaar totaalgewicht 3,5 tot 4,5 t

### Carthago carrosseriebouw van de Liner premiumklasse:



- Uiterst stabiele carrosserieverbinding door middel van draagbalken (dakwand / vloer-wand)
- Absoluut houtvrije opbouw met waterafstotend RTM-hardschuimisolatiekern
- Binnenwanden en binnenkant van het dak van aluminium
- Isolerende en ventilerende microvezelwandbekleding

## — Basisvoertuig

- Led-dagrijlicht
- Airbag bestuurder/bijrijder<sup>11)</sup>
- Spatlappen op voor- en achteras
- Bandenreparatieset Fix & Go

### Fiat Ducato met verlaagd AL-KO chassis Carthago special

- Motor: diesel 2,2 l Multi-Jet 3 met AdBlue (19 l), 140 pk / 103 kW, 4 cilinders, 350 Nm, Euro 6d Final, 6 versnellingen, voorwielaandrijving
- Brandstoftank 90 l
- Zijwindassistent, cruisecontrol, ABS, ESP, ASR, elektronische startonderbreker, Hillholder, Hill Descent Control, Traction Plus, Trailer Stability Assist, remsysteem ter voorkoming van botsingen<sup>65)</sup>
- Start-stopstelsysteem
- Airconditioning, handbediend
- Handschoenvakje

### Mercedes-Benz Sprinter met verlaagd AL-KO chassis Carthago special

- Motor: diesel 2,0 l met AdBlue (22 l), 150 pk / 110 kW, 4 cilinders, 330 Nm, Euro VI E, 6 versnellingen, voorwielaandrijving
- 16 inch stalen velgen
- Brandstoftank 65 l
- Sleutelloos startstelsysteem inclusief start-/stopknop
- Zijwindassistent, heuvelrem, ABS, ASR, EBV, ESP
- Bekerhouder bestuurder en bijrijder, handschoenkastje bijrijderszijde
- Klapdeksel voor opbergvak
- Automatisch inschakelende verlichting
- Mercedes-Benz noodoproepsysteem, pechmanagement
- Vliesaccu 12 V / 92 Ah
- Voorbereiding (kabelset) voor centrale vergrendeling camperdeur
- Warmeluchtbijverwarming elektrisch in de bestuurderscabine

## — Carrosseriebouw van de Liner premiumklasse

- 10 jaar garantie op waterdichtheid
- Houtvrije carrosseriebouw met GVK dak en vloerbedekking
- Dak-wandverbinding met dakroning en draagbalken
- Dakstelsystemrails aan de zijkant met regenwaterafvoer
- Zij- en achterwand met aluminium aan de buiten- en binnenkant
- Isolatiekern van RTM-hardschuim in dak, vloer en zijwand
- Verbinding van bodem en zijwanden door volledig verlijmd aluminium draagbalken met extra koudestop
- Totale wand- en dakdikte 38 mm
- Buitenkleppen van origineel zijwandmateriaal 'Carthago Isoplus'
- Klepafdichting aan binnen- en buitenzijde, buitenste afdichting als spatwaterbescherming
- Buitenkleppen en camperdeur met verdeckte scharnieren
- Tankdop brandstof vlak in de zijwand geïntegreerd
- Zijskirts gesegmenteerd van aluminiumprofiel
- 4-delig achterframe met aparte achterbumper (Model 145 RB LE: modern dynamisch design achterkant)
- Carthago achterlichten met Carthago led C-branding
- Opbouwvenster Seitz S4, koudebrugvrij dubbel kozijn met geïsoleerde beglazing, rolhor en verduisterend vouwgordijn
- Led buitenlamp boven camperdeur met regengoot
- Instaprede camperdeur elektrisch uitschuifbaar inclusief waarschuwingszoemer

## — Bestuurderscabine

- Dashboard naar voren diep verlaagd (zicht op het wegdek bij Fiat na 2,77 m, bij Mercedes-Benz na 3,77 m)
- Voorruitplissé met isolerende honingraatstructuur
- Vouwverduistering achter zijruit (van de zijkant te bedienen)
- Frontmasker van GVK, dubbelwandig geïsoleerd
- Cabinedeur met dubbele veiligheidsvergrendeling, elektrisch bedienbare raambediening, regengoot

- Geluidsisolatie motorruimte
- Comfortabele bestuurders- en rijdersstoelen Aguti 'Roadliner' met Carthago-logo, in woonkamerstof, draaibaar, met geïntegreerde veiligheidsgordels en gestoffeerde armleuningen
- Dashboard met leer bekleed, handig sideboard en voorbereiding voor geïntegreerde achteruitrijcameramonitor en drinkfleshouders
- Onderkant hefbed en zonnekleppen afgewerkt met leer, led lichtspotjes en opbergvakken aan de zijkant

### Kelder in dubbele vloer

- Netto hoogte tot 55,5 cm
- Verwarmde en verlichte doorlaadbare opslagruimte
- Toegang van buiten via meerdere grote kleppen
- Toegang van binnenuit via L-zitgroep met gepatenteerd beslag, kantelbare of opklapbare zijbank (niet bij model 141 LE) en grote vloerluiken in het entree- en keukengedeelte
- Centrale doorlaadruimte (binnenhoogte 22 cm) met verlaagde berg-ruimte onderin (netto hoogte 46 cm)

### Grote scootergarage

- Scootergarage belastbaar tot 350 kg
- Grote garagedeur aan de kant van de rijder, extra deur aan bestuurderszijde
- Bodemplaat met GVK op boven- en onderkant, antislipmateriaal
- Rondom vorstbestendig geïsoleerd en verwarmd
- Bevestigingssysteem via aluminium draagbalk met acht sjoerogen

### Interieur

- Design epic: meubelafwerking briljant essen met bovenkastdeurtjes in hoogglsans ivoor
- Interieurdesign Casablanca: meubelafwerking edelkers met bovenkastdeurtjes in hoogglsans ivoor (optioneel, model 145 RB LE standaard)

### Woonkamer

- Binnenzijde wanden en dak met isolerende en ventilerende microvezelwandbekleding
- L-zitgroep met zijbank (model 141 LE met uittrekbare zijzitplaats)
- Wandbekleding achter zijzitplaats in lederlook (niet model 141 LE)
- 360°-woonkamertafel, met voetpedaal draaibaar en in twee standen verschuifbaar
- Uitdraaibare schoenenkast met schoenenhouders in zitbankonderbouw inclusief led-accentverlichting
- Zitkussens met hoogwaardige meerlaagse schuimkern en ondersteuning in de rug
- Dubbele verbindingstechniek 'Durafix': meubeldelen geschroefd en met pennen vastgezet
- Kleppensluiters met softdemping
- Gordijnsysteem inclusief decoratieve gordijnen afneembaar

### Keuken

- Keukenbar als visuele ruimteverdeling en extra keukenblad (niet modellen 141 LE, 143 LE)
- Keukenwerkblad in krastvast lesteendecor
- Onderkant keukenblad verlicht met led-lichtstrip
- Keukenblok met besteklade
- Afvalemmer hygiënisch in een apart compartiment
- Keukenlades met 'easy glide' rollagers, met Soft-Close-sluiting
- 3-pitskookplaat "Profi Gourmet" met gedeelde glazen afdekplaat (modellen 141 LE, 143 LE eendelig), sterk gietijzeren rooster en glazen bodem
- Ronde rvs spoelbak in aanrechtblad geïntegreerd, met multifunctionele spoelbakafdekking inclusief wandhouder voor extra werkruimte
- Waterkraan van metaal, met panhoogte
- Keukenachterwand met decoratieglas crème
- Grote koelkast die opent aan twee kanten (modellen 141 LE, 143 LE, 145 RB LE: slimtower), apart vriesvak, automatische energiebronzoekfunctie 12 V / 230 V / op gas
- Dakluik Mini-Heki

### Badkamer & kleedkamer

#### Kleedkamer & ruimtescheiding

- Kleedkamer met afsluitbare wasruimte- of badkamerdeur naar het woongedeelte
- Schuifdeur van massief hout voor de slaapkamer (modellen 148 LE, 149 LE)
- Uittrekbare televisiewand en scheidingswand voor de slaapkamer (model 150 QB)
- Kamerhoge kledingkast met kledingstangen en een schap (model 148 LE)

#### Combi-badkamer met af te scheiden ronde douche (Modellen 143 LE, 148 LE)

- Handdoekstang boven ronde douche
- Handsproeier in hoogte verstelbaar aan stang van chroom
- Dakluik Mini-Heki
- Wastafelonderkast met toiletpapierhouder, spiegelkast

#### Vario verdraaibare badkamer (model 141 LE)

- Verdraaibare binnenwand met grote spiegel en wastafel
- Vlakke douche-instap 'one level'
- Handsproeier in hoogte verstelbaar aan stang van chroom
- Dakluik Mini-Heki
- Doucheruimte met douchevouwdeur die tegelijkertijd dient als bescherming tegen inkijk bij geopende kleedruimte
- Toiletdeksel van hout

#### Bad-/kleedruimte met aparte doucheruimte (Modellen 145 RB LE, 149 LE, 150 QB)

- Vlakke douche-instap 'one level'
- Handdoekstang boven ronde douche
- Watervaste douchevloer in design woonkamervloer (model 149 LE)
- Douchebak in design woonruimtevloer, uitneembaar voor het douchen (modellen 145 RB LE, 150 QB)
- Handsproeier in hoogte verstelbaar aan stang van chroom
- Dakluik in de doucheruimte
- Dakluik Mini-Heki in wasruimte
- Wastafelonderkast met toiletpapierhouder, spiegelkast

### Slapen

#### Hefbed boven bestuurderscabine

- Lattenbodemplaat en kwaliteitsmatras
- Extra lage positie van het bed: instap via zijzitplaats
- Wiebelvrije positie in slaapstand, boekenplank en led-spots
- Scheidingsgordijn voor hefbed naar het woongedeelte

#### Vaste achterbedden

- Tweedelige, verwarmde en geventileerde lattenbodemplaat
- Kwaliteitskoudschuimmatras met 7 zones
- Dakluik Mini-Heki
- Opklapbaar hoofdgedeelte

#### Eenpersoonsbedden in lengterichting

- Comfortabel uittrekbaar toegangstrapje met extra bergruimte inclusief uitbreiding van het ligvlak (modellen 141 LE, 143 LE optioneel)
- Uitschuifbaar toegangstrapje inclusief uitbreiding van het ligvlak (modellen 141 LE, 143 LE)
- Toegangstrap vast, toegangstrap uitschuifbaar inclusief optionele uitbreiding van het ligvlak (model 145 RB LE)
- Kledingkasten onder de bedden, verlaagd in kelder van dubbele vloer (afhankelijk van het model), met liftfunctie en gedeeld matras
- Rondom doorlopende bovenkasten

 **Boordapparatuur****Water**

- Schoon- en vuilwatertank in de kelder van de verwarmde dubbele vloer, reinigungsopening via vloerluiken in de woonkamer of scooter-garage (afhankelijk van het model)
- Waterafvoersysteem in de centrale kelder in de dubbele vloer
- Onderhoudsarm drukpompsysteem

**Gas**

- Aan de buitenzijde laag geplaatste gasflessenkast, buitenklep met aparte uitzetter (modellen 145 RB LE, 148 LE, 149 LE, 150 QB)
- Gasflessenkast in het achterste gedeelte via aparte gaskastdeur toegankelijk (modellen 141 LE, 143 LE)
- Kast voor 2 gasflessen van 11 kg
- Gasafsluitkranen in de keuken

**Elektra**

- Elektrocentrale in scootergarage inclusief laadapparaat, zekeringen, aardlekschakelaar, automatische lader 16 A met automatische uitschakeling bij onderspanning
- Accucentrale verwarmd, 1 x 80 Ah gel-accu in dubbele vloer, toegang via opbergruimte in dubbele vloer bestuurderszijde, hoofdstroomschakelaar
- Digitaal bedieningspaneel Truma CP+ voor luchtverwarming, achter technisch paneel boven toegangsdeur
- 230 V-stopcontact in zitgroepgedeelte, entree, keuken, badkamer, scootergarage
- 12 V-stopcontact in de bestuurderscabine (Fiat: 2 x, Mercedes-Benz: 1 x)
- USB-aansluiting in de bestuurderscabine (Fiat: 2 x, Mercedes-Benz: 1 x)

**Innovatief lichtconcept**

- Plafondbaldakijnen met extra led-spotjes en indirecte led-verlichting
- Led accentverlichting in het keukengedeelte / zitbankonderbouw (modellen 141 LE, 143 LE alleen in zitbankonderbouw)
- Werk- en sfeerverlichting kunnen apart worden geregeld

 **Verwarmingstechniek**

- Warmeluchtopeningen bestuurderscabine, dashboard, entrees, woongedeelte, kelder van dubbele vloer en scootergarage
- Dashboard gericht verwarmd met oppervlakteverwarmingseffect
- Vloerverwarmingseffect door verwarmde isolerende opbergruimte in dubbele vloer



**!** We raden u aan uw dealer te vragen naar de prijs die geldt op het moment dat u het contract sluit! <sup>105)</sup>

**⚖** Lees de wettelijke informatie over gewichtgerelateerde gegevens op pagina 3-6 zorgvuldig door voordat u een contract sluit!

**QR** U kunt de QR-code ook scannen en zo alle belangrijke informatie over het gewicht van uw camper lezen!

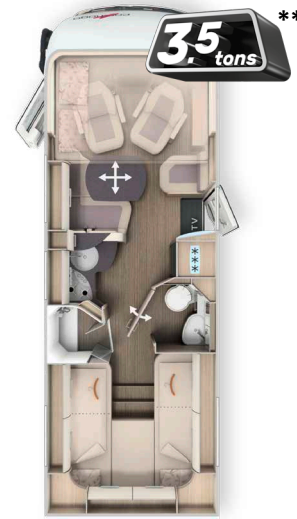
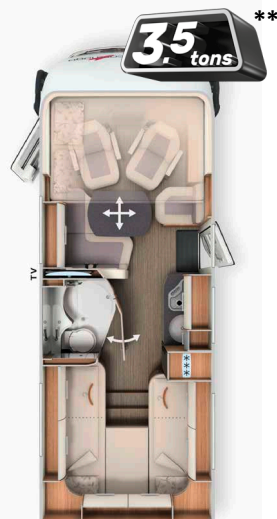
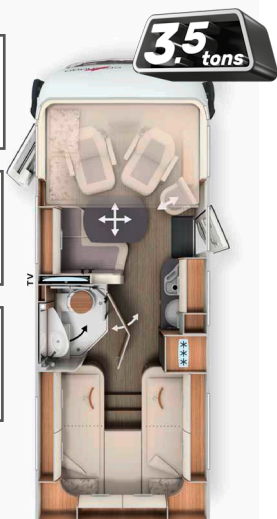

	I 141 LE		I 143 LE		I 145 RB LE	
Basisvoertuig	Fiat Ducato		Fiat Ducato	Mercedes-Benz Sprinter	Fiat Ducato	Mercedes-Benz Sprinter
Standaardchassis	AL-KO verlaagd chassis 35 light		AL-KO verlaagd chassis 35 light	AL-KO verlaagd chassis 415 CDI	AL-KO verlaagd chassis 35 light	AL-KO verlaagd chassis 415 CDI
Basismotorisering	Diesel 2,2 l (140 pk / 103 kW)		Diesel 2,2 l (140 pk / 103 kW)	Diesel 2,0 l (150 pk / 110 kW)	Diesel 2,2 l (140 pk / 103 kW)	Diesel 2,0 l (150 pk / 110 kW)
Langte / breedte / hoogte (mm) <sup>1) 2) 3)</sup>	6670 / 2270 / 2920	6950 / 2270 / 2920	7080 / 2270 / 2950	7040 / 2270 / 2920	7180 / 2270 / 2950	
Wielbasis (mm)	3525		3800	3900	3800	3900
Hoogte dubbele vloer / kelderberg-ruimte in dubbele vloer (mm)	220 / 460		220 / 460		220 / 460	
Stahoogte in woongedeelte (mm)	1980		1980		1980	
Binnenhoogte garage (mm)	1200		1200		1200	
Deurbreedte /-hoogte garage bijrijderszijde (mm)	1050 x 1140		1050 x 1140		1050 x 1140	
Deurbreedte /-hoogte garage bestuurderszijde (mm)	850 x 1140		850 x 1140		1050 x 1140	
Techn. toegestane maximum massa (kg) <sup>9)</sup>	3.500 / 4.500 <sup>1)</sup>		3.500 / 4.500 <sup>1)</sup>		3.500 / 4.500 <sup>1)</sup>	
Rij klaar gewicht (kg) <sup>6)</sup>	3.015 (2.864-3.166)	3.065 (2.912-3.218)	3.165 (3.007-3.323)	3.085 (2.931-3.239)	3.145 (2.988-3.302)	
Door de fabrikant vastgestelde max. massa voor extra standaarduitrusting (kg) <sup>7)</sup>	104	51	77	50	96	
Trekgewicht max. (kg) <sup>10)</sup>	2000		2.000		2.000	
Max. aantal zitplaatsen met 3-puntsgordel tijdens het rijden (standaard / optie) <sup>5)</sup>	4	4	3 / 4	4	3 / 4	
Slaapplaatsen (standaard/optie)	4	4 / 5		4 / 5		
Afm. achterbed (mm)	2000 / 1900 x 850		2000 / 1900 x 850		1900 / 2000 x 850	
Afmetingen hefbed (mm)	1950 x 1600		1950 x 1600		1950 x 1600	
Afm. bedombouw zitgroep (mm) *	-	2030 x 1105 / 650		2030 x 1105 / 650		
Volume koelkast / waarvan vriesvak (l)	133 / 12		133 / 12		133 / 12	
Verwarmingssysteem	Truma Combi 6		Truma Combi 6		Truma Combi 6	
Verswatervolume (l) <sup>52)</sup>	150		150		150	
Verswatervolume tijdens het rijden (l)	20		20		20	
Vuilwatervolume (l)	140		140		140	
Accu capaciteit (Ah)	80		80		80	
Stopcontacten 230 V / 12 V / USB	5 / 2 / 2		5 / 2 / 2	5 / 1 / 1	5 / 2 / 2	5 / 1 / 1
Artikelnr.	110090	110120	110520	110140	110530	

<sup>1)</sup> optie chassisuitvoering f40 heavy incl. verhoging MTTM / Mercedes-Benz: optie verhoging MTTM

\* in combinatie met optionele uitrusting \*\* Alleen mogelijk op Fiat Ducato

\*\*\* De 'massa in rijklare toestand' vindt u in onze als PDF te downloaden online prijslijst op <http://www.carthago.com>. Voor meer informatie over dit onderwerp kunt u ook contact opnemen met uw Carthago-dealer.

<sup>2)</sup> De totale voertuigbreedte is de afstand gemeten van buitenwand tot buitenwand (wielkasten aan de zijkant ca.: + 70 mm).

**!** We raden u aan uw dealer te vragen naar de prijs die geldt op het moment dat u het contract sluit!<sup>105)</sup>

**⚖** Lees de wettelijke informatie over gewichtgerelateerde gegevens op pagina 3-6 zorgvuldig door voordat u een contract sluit!

**QR** U kunt de QR-code ook scannen en zo alle belangrijke informatie over het gewicht van uw camper lezen!

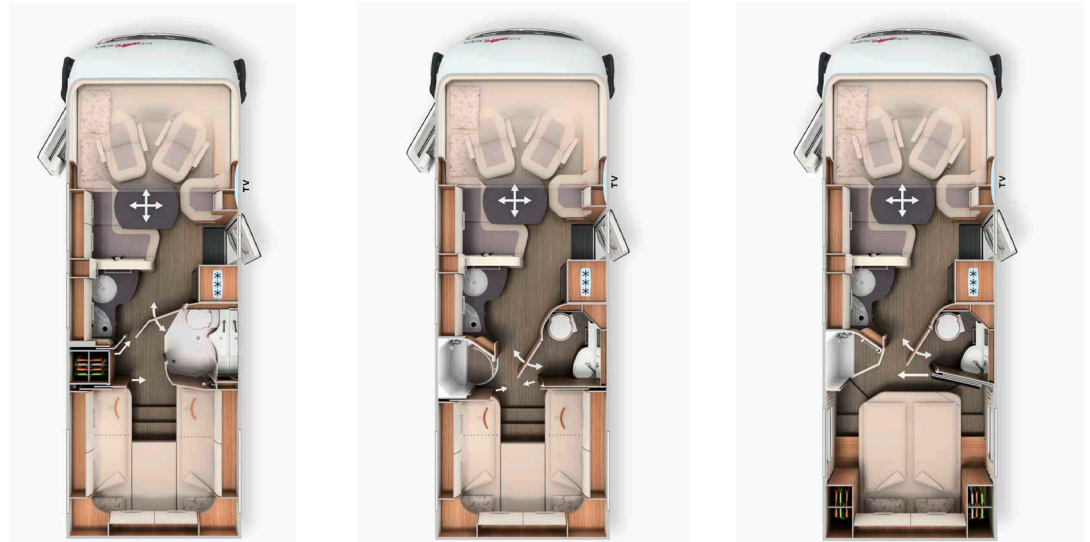

	I 148 LE		I 149 LE		I 150 QB	
	Fiat Ducato	Mercedes-Benz Sprinter	Fiat Ducato	Mercedes-Benz Sprinter	Fiat Ducato	Mercedes-Benz Sprinter
Standaardchassis	AL-KO verlaagd chassis 35 light	AL-KO verlaagd chassis 415 CDI	AL-KO verlaagd chassis 35 light	AL-KO verlaagd chassis 415 CDI	AL-KO verlaagd chassis 35 light	AL-KO verlaagd chassis 415 CDI
Basismotorisering	Diesel 2,2 l (140 pk / 103 kW)	Diesel 2,0 l (150 pk / 110 kW)	Diesel 2,2 l (140 pk / 103 kW)	Diesel 2,0 l (150 pk / 110 kW)	Diesel 2,2 l (140 pk / 103 kW)	Diesel 2,0 l (150 pk / 110 kW)
Langte/breedte/hoogte (mm) <sup>1) 2) 3)</sup>	7390 / 2270 / 2920	7520 / 2270 / 2950	7520 / 2270 / 2920	7650 / 2270 / 2950	7480 / 2270 / 2920	7610 / 2270 / 2950
Wielbasis (mm)	4143	4243	4143	4243	4143	4243
Hoogte dubbele vloer / kelderbergruimte in dubbele vloer (mm)	220 / 460		220 / 460		220 / 460	
Stahoogte in woongedeelte (mm)	1980		1980		1980	
Binnenhoogte garage (mm)	1200		1200		1120 / 1240*	
Deurbreedte /-hoogte garage bijrijderszijde (mm)	1050 x 1140		1050 x 1140		1050 x 1100	
Deurbreedte /-hoogte garage bestuurderszijde (mm)	1050 x 1140		1050 x 1140		1050 x 1140	
Techn. toegestane maximum massa (kg) <sup>9)</sup>	3.500 / 4.500 <sup>1)</sup>	4.200 / 4.500 <sup>1)</sup>	3.500 / 4.500 <sup>1)</sup>	4.200 / 4.500 <sup>1)</sup>	3.500 / 4.500 <sup>1)</sup>	4.200 / 4.500 <sup>1)</sup>
Rijklar gewicht (kg) <sup>6)</sup>	3.215 (3.054-3.376)	3.315 (3.149-3.481)	3.235 (3.073-3.397)	3.325 (3.159-3.491)	3.215 (3.054-3.376)	3.305 (3.140-3.470)
Door de fabrikant vastgestelde max. massa voor extra standaarduitrusting (kg) <sup>7)</sup>	84	536	63	525	83	545
Trekgewicht max. (kg) <sup>10)</sup>	2.000		2.000		2.000	
Max. aantal zitplaatsen met 3-puntsgordel tijdens het rijden (standaard / optie) <sup>5)</sup>	2 / 3-5 <sup>15)</sup>	4 / 5 <sup>15)</sup>	2 / 3-5 <sup>15)</sup>	4 / 5 <sup>15)</sup>	2 / 3-5 <sup>15)</sup>	4 / 5 <sup>15)</sup>
Slaapplaatsen (standaard/optie)	4 / 5		4 / 5		4 / 5	
Afm. achterbed (mm)	1900 / 2000 x 850		1900 / 2000 x 850		1950 x 1450	
Afmetingen hefbed (mm)	1950 x 1600		1950 x 1600		1950 x 1600	
Afm. bedombouw zitgroep (mm) **	1920 x 1125 / 650		1920 x 1125 / 650		1920 x 1125 / 650	
Volume koelkast / waarvan vriesvak (l)	153 / 29		153 / 29		153 / 29	
Verwarmingssysteem	Truma Combi 6		Truma Combi 6		Truma Combi 6	
Verswatervolume (l) <sup>52)</sup>	150		150		150	
Verswatervolume tijdens het rijden (l)	20		20		20	
Vuilwatervolume (l)	140		140		140	
Accu capaciteit (Ah)	80		80		80	
Stopcontacten 230 V/12 V/USB	5 / 2 / 2	5/1/1	5 / 2 / 2	5/1/1	5 / 2 / 2	5/1/1
Artikelnr.	110160	110560	110170	110570	110180	110580

<sup>1)</sup> optie chassisuitvoering f40 heavy incl. verhoging MTTM / Mercedes-Benz: optie verhoging MTTM  
<sup>\*</sup> optie Pedelec-scootergarage  
<sup>\*\*</sup> in combinatie met optionele uitrusting

<sup>2)</sup> De totale voertuigbreedte is de afstand gemeten van buitenwand tot buitenwand (wielkasten aan de zijkant ca.: + 70 mm).

Artikelnr.		216002	213002	
Basis Plus-pakket	BPM <sup>106)</sup> 236 / 2.022 EUR	Gewicht	Fiat	Mercedes-Benz
		kg	EUR	EUR
<b>Chassis-opties</b>				
Wieldoppen			-	85
Carthago wieldoppen			85	-
Automatische airco bestuurderscabine <sup>33)</sup>			550	-
Halfautomatische airco Tempmatik <sup>33)</sup>			-	2.950
Cruisecontrol			Standaard	530
Laadbooster <sup>47)</sup>			215	215
Brandstoftank 92 liter			-	470
Vooras met verhoogde draaglast			-	500
Leren stuurwiel met optie multifunctionele toetsen (bij handgeschakelde versnellingsbak incl. leren pook)			-	440
Combi-instrument met kleurendisplay			-	550
Regensensor			-	235
Elektrische handrem			-	580
Busspiegels 'Carthago best view' met busspiegelbehuizing zwart / wit, verstelbaar en te verwarmen			420	420
Comfortabele bestuurdersstoelen met hoek- en hoogteverstelling (voor / achter)			590	590
Luxe dashboardafwerking: ventilatieroosters in chroom			245	-
Radiovoorbereiding met dakantenne met DAB+, luidsprekers (4 x) <sup>54) 88)</sup>			460	460
Radio / Moniceiver Pioneer 6,8" incl. DAB+ <sup>80)</sup>			665	665
<b>Opbouwopties</b>				
Dakluik Mini-Heki met led-spots boven L-zitgroep			705	705
Grote deur scootergarage aan bestuurderszijde			590	590
XL-camperdeur 'premium two 2.0' (breedte 63 cm) met dubbele vergrendeling, raam en rolhor			540	540
SOG-toiletventilatie via dakschoorsteen			380	380
Afvalwaterslangenset voor probleemloze afvoer			125	125
USB-aansluiting in de bovenkast boven het achterbed			115	115
Voorbereiding dakluikventilator elektrisch			245	245
Voorbereiding zonnepanelen			245	245
Voorbereiding satellietstelsysteem			245	245
Voorbereiding achteruitrijcamera (enkele lens)			245	245
Totaalprijs opties			6.665	12.125
<b>Pakketprijs</b>		<b>42,5/66,5</b>	<b>5.781</b>	<b>12.537</b>
<b>Uw besparing</b>			<b>930</b>	<b>1.610</b>
210330 <b>MEERPRIJS</b> Mediacenter Pioneer 9" incl. navigatie, routebegeleiding voor campers, DAB+ <sup>19)</sup>		-	930	-
210335 <b>MEERPRIJS</b> MBUX 10.2" multimedia incl. navigatie en DAB+ <sup>51)</sup> * BPM <sup>106)</sup> 720 EUR		0,5	-	4.425
210336 <b>MEERPRIJS</b> Volautomatische airco THERMOTRONIC <sup>33)</sup> BPM <sup>106)</sup> 209 EUR		-	-	854

\* MBUX 10,2" Multimedia bij Mercedes-Benz-modellen vanaf januari 2024 verplicht

Artikelnr.		216500	216501	
Gewichtsreductiepakket 3,5 t (alleen i.c.m. f35/m35) <sup>90)</sup>		Gewicht	Fiat	Mercedes-Benz
		kg	EUR	EUR
Brandstoftank 60 l (in plaats van standaard brandstoftank van 90 l)			✓	-
Brandstoftank 65 l (in plaats van brandstoftank van 92 l uit het Basis-Plus-pakket)			-	✓
Lithium-ion-accu 90 Ah incl. accucomputer i.p.v. 80 Ah gelaccu <sup>107)</sup>			✓	✓
Geen SOG-toiletontluchting via dakschoorsteen			✓	✓
Geen afvalwaterslangenset voor comfortabele afvoer			✓	✓
Geen voorbereiding voor zonnepanelen			✓	✓
<b>Pakketprijs</b>		<b>-39,5</b>	<b>1.520</b>	<b>1.520</b>

Artikelnr.		216009		
Infotainment-pakket Fiat*	BPM <sup>106)</sup> 814 EUR	Gewicht		
Digitaal combi-instrument met kleurendisplay in dashboard <sup>104)</sup>				✓
Stuur en knop van de versnellingspook in leer incl. multifunctionele toetsen				✓
Fiat multimediasysteem 10.1" incl. navigatie, routebegeleiding voor campers en DAB+ <sup>51)</sup>				✓
<b>Pakketprijs</b>		<b>2</b>	<b>3.654</b>	

\* Het Fiat multimediasysteem 10.1" vervangt de Pioneer radio/Moniceiver 6.8". Hiermee is in de prijs al rekening gehouden. Infotainmentpakket Fiat niet mogelijk i.c.m. mediacenter Pioneer 9"

Artikelnr.

216401

Design-pakket Exterieur <small>BPM <sup>106)</sup> 415 EUR</small>	Gewicht	
	kg	EUR
Carthago full-led koplampen (dimlicht en groot licht)		✓
Mistlampen met chromen afwerking		✓
Uitgebreide striping 'exterieur-line'		✓
Motorkapdesign 'liner' – optische verlenging voorruit		✓
<b>Pakketprijs</b>	<b>4</b>	<b>3.385</b>

Artikelnr.

212315

Rijassistentiepakket Mercedes-Benz * <sup>56)</sup> <small>BPM <sup>106)</sup> 630 EUR</small>	Gewicht	
	kg	EUR
Actieve afstandsassistent DISTRONIC		✓
Actieve remassistent		✓
Actieve vermoeidheidsassistent		✓
Bandenspanningscontrolesysteem		✓
<b>Pakketprijs</b>	<b>2</b>	<b>2.555</b>

\* Alleen i.c.m. multimediasysteem MBUX 10.2" en automatische transmissie 9G-Tronic

Artikelnr.

212009

212011

Media-pakket	Gewicht	24": 141 LE, 143 LE	32": 145 RB LE, 148 LE, 149 LE, 150 OB
	kg	EUR	EUR
Achteruitrijcamerasysteem met enkele lens en 7" kleurenmonitor aan de zijkant in het dashboard		1.170	1.170
Tv-uitschuifstelsysteem in zijbank, tv-kast L-zitgroep (141 LE, 143 LE), tv-wandbeugel (145 RB LE) <sup>36)</sup>		725	725
Smart led tv 24" <sup>39)</sup>		1.485	-
Smart led tv 32" <sup>39)</sup>		-	2.015
Totaalprijs opties		3.380	3.910
<b>Pakketprijs</b>	<b>21/22</b>	<b>2.330</b>	<b>2.840</b>
<b>Uw besparing</b>		<b>1.050</b>	<b>1.070</b>
210260 <b>MEERPRIJS</b> 143 LE: design tv-kast incl. led flatscreen 32" in plaats van 24" <sup>39)</sup>	5	855	-
210305 <b>MEERPRIJS</b> Achteruitrijcamera met dubbele lens en shutter in plaats van enkele lens <sup>83)</sup>	1	705	705
210211 <b>MEERPRIJS</b> Satellietontvanger Teleco Flatsat Classic 85 met CI-slot <sup>12) 23)</sup>	28	3.020	3.020

Artikelnr.

810633

Wooncomfortpakket (alleen model 145 RB LE)	Gewicht	
	kg	EUR
Lichtgewicht toegangstrapje uitschuifbaar incl. ligvlakuitbreiding		✓
Multifunctionele spoelbakafdekking voor extra wandhouder om het werkoppervlak uit te breiden		✓
Extra spiegelement in bad-/kleedruimte		✓
Legplank onder de eenpersoonsbedden in lengterichting		✓
<b>Pakketprijs</b>	<b>12</b>	<b>705</b>

Artikelnr.

210730

Pakket keuken / koffie <sup>103)</sup> *	Gewicht	
	kg	EUR
Spanningsomvormer 12 V naar 230 V, 1800 watt, prioriteitsschakeling*		1.985
Koffiecupmachine met aansluitset incl. uitschuifstelsysteem		330
Totaalprijs opties		2.315
<b>Pakketprijs</b>	<b>12</b>	<b>1.965</b>
<b>Uw besparing</b>		<b>350</b>

\* Alleen in combinatie met een extra huishoudaccu (gel) of lithium

Artikelnr.		210580	210584
<b>Tv-pakket slaapkamer</b>	<b>Gewicht</b>	<b>Modellen: 141 LE, 143 LE, 148 LE, 149 LE</b>	<b>Model: 150 QB</b>
	<b>kg</b>	<b>EUR</b>	<b>EUR</b>
Tv-kast in slaapkamer met speciaal tv-uitschuifstelsysteem <sup>36)</sup>		940	-
Smart led tv 24" slaapgedeelte <sup>23) 39)</sup>		1.485	-
Tv-voorbereiding incl. kabelset in baldakijn en afdekpaneel		-	295
Led flatscreen 24" slaapgedeelte incl. tv-houder, contactschakelaar <sup>23) 39) 86)</sup>		-	1.985
Totaalprijs opties		2.425	2.280
<b>Pakketprijs</b>	<b>18/13</b>	<b>1.670</b>	<b>1.580</b>
<b>Uw besparing</b>		<b>755</b>	<b>700</b>
210212 <b>MEERPRIJS</b> Satellietontvanger Teleco Flatsat Easy Skew Smart 90 / Twin LNB voor twee-tv <sup>12) 23)</sup>	30	3.205	3.205

Artikelnr.		210805	216005
<b>Polarpakket ALDE</b>	<b>Gewicht</b>	<b>Fiat: 148 LE, 149 LE, 150 QB</b>	<b>Mercedes: 148 LE, 149 LE, 150 QB</b>
	<b>kg</b>	<b>EUR</b>	<b>EUR</b>
Isolatiemat voor- en zijruiten buiten		470	470
Isolatiemat voetenruimte bestuurderscabine binnen		215	-
Isolerende dubbele beglazing zijruit / portierraam bestuurderscabine		1.170	1.170
Alde-warmwaterverwarming, 230 V / gas met booster bestuurderscabine		3.460	3.460
Alde warmtewisselaar (gebruik van motorwarmte)		1.200	1.200
Totaalprijs opties		6.515	6.300
<b>Pakketprijs</b>	<b>88/83</b>	<b>4.985</b>	<b>4.770</b>
<b>Uw besparing</b>		<b>1.530</b>	<b>1.530</b>

### Optionele uitrusting

Artikel-nr.		BPM <sup>106)</sup>	€ incl. 21% btw en BPM <sup>106)</sup>	kg	I 141 LE	I 143 LE	I 145 RB LE	I 148 LE	I 149 LE	I 150 QB
<b>Chassis Fiat Ducato</b>										
310021	Motor 140 pk / 103 kW, Euro 6d Final, f35 light, 9-traps automatische transmissie <sup>67) 68)</sup>	945	5.005	55	○	○	○	○	○	○
310024	Motor 180 pk / 132 kW, Euro 6d Final, f35 light, handgesch. versnellingsbak <sup>67)</sup>	1.306	5.896	20	○	○	○	○	○	○
310025	Motor 180 pk / 132 kW, Euro 6d Final, f35 light, 9-traps automatische transmissie <sup>67) 68)</sup>	2.251	10.896	55	○	○	○	○	○	○
310026	Motor 180 pk / 132 kW, Euro 6d Final, f40 heavy (toelaatbaar totaalgewicht 4.250 kg), handgesch. versnellingsbak <sup>10) 67)</sup>	1.861	8.636	66	○	○	○	○	○	○
310027	Motor 180 pk / 132 kW, Euro 6d Final, f40 heavy (toelaatbaar totaalgewicht 4.250 kg), 9-traps automatische transmissie <sup>10) 67)</sup>	2.806	13.636	61	○	○	○	○	○	○
330325	16" stalen velgen Fiat i.p.v. 15" voor f35 light chassis	89	459	29	○	○	○	○	○	○
330330	16" aluminium velgen Fiat voor f35 light chassis i.c.m. handgesch. versnellingsbak	198	1.308	22,5	○	○	○	○	○	○
330340	16" aluminium velgen Fiat voor f40 heavy chassis / f35 i.c.m. 9-traps automatische transmissie	158	1.063	-8	○	○	○	○	○	○
310610	Brandstoftank 60 l in plaats van 90 l (alleen in combinatie met f35 light)		65	-24	○	○	○	-	-	-
311810	Verstevigde veren vooras voor optimaal rijcomfort <sup>57)</sup>		635	3	○	○	○	○	○	○
311815	AL-KO 'ACS' high performance veerpoot vooras <sup>57)</sup>		1.520	-	○	○	○	○	○	○
310467	Verhoging MTTM van 4.250 kg naar 4.500 kg bij Fiat Ducato f40 heavy		350	-	○	○	○	○	○	○
310630	Stuurwiel en pookknop in leer	61	381	-	●	●	●	●	●	●
310632	Multifunctioneel stuur (afstandsbediening via bedieningsknoppen)	61	381	-	●	●	●	●	●	●

Artikel-nr.		BPM <sup>106)</sup>	€ incl. 21% btw en BPM <sup>106)</sup>	kg	I 141 LE	I 143 LE	I 145 RB LE	I 148 LE	I 149 LE	I 150 QB
<b>Chassis Mercedes-Benz Sprinter</b>										
310147	Motoruitvoering 170 pk / 125 kW, Euro VI E (alleen voor automatische transmissie) <sup>99)</sup>	567	3.477	-	-	○	○	○	○	○
310402	9G-TRONIC automatische transmissie incl. hold-functie	846	4.396	30	-	○	○	○	○	○
330351	16 inch aluminium velgen (zwart) met vierseizoenenbanden <sup>32)</sup>	351	1.881	2	-	○	○	○	○	○
310465	Verhoging MTTM van 3.500 kg naar 4.200 kg		350	-	-	○	○	-	-	-
310466	Verhoging MTTM van 3.500 kg naar 4.500 kg		590	-	-	○	○	-	-	-
310467	Verhoging MTTM van 4.200 kg naar 4.500 kg		350	-	-	-	-	○	○	○
410011	Instaptrede bestuurderscabine elektrisch in- en uitschuifbaar		590	5	-	○	○	○	○	○
<b>Overige chassisopties Fiat / Mercedes-Benz</b>										
331620	Mistlamp	78	438	4	●	●	●	●	●	●
331611	Carthago full-led koplampen (dimlicht en groot licht)		2.340	-	●	●	●	●	●	●
311400	Trekhaak afneembaar		1.935	60	○	○	○	○	○	○
311430	Trekhaak afneembaar i.c.m. Pedelec-scootergerage		2.330	50	-	-	-	-	-	○
311300	Uitdraaisteunen achter ter stabilisering in geparkeerde stand		450	10	○	○	○	○	○	○
<b>Opbouw buiten</b>										
410121	Centrale vergrendeling voor XL-camperdeur 'premium two 2.0' en cabinedeur		470	-	○	○	○	○	○	○
410150	Extra veiligheidssloten in cabine- en camperdeur		725	2	○	○	○	○	○	○
410560	Dakluifel, cassette aluminium, doek grijs, lengte: 4,5m		1.905	42	○	○	○	○	○	○
410580	Dakluifel, cassette aluminium, doek grijs, lengte: 5,0m		2.140	50	-	-	-	○	○	○
410660	Isolatiemat voor- en zijruiten buiten		470	10	○	○	○	●	●	●
410700	Isolerende dubbele beglazing zijruiten / portierramen bestuurderscabine		1.170	10	○	○	○	●	●	●
410114	Gepatenteerde Pedelec-scootergerage, laadhoogte tot 124 cm <sup>42) 66)</sup>		510	15	-	-	-	-	-	○
410925	Inschui- en transportsysteem voor 2 pedelecs/e-bikes <sup>71)</sup>		745	28,5	-	-	-	-	-	○
410785	Dakluik Mini-Heki in bestuurderscabine / hefbed		360	3	○	○	○	○	○	○
410850	Dakluikventilator elektrisch boven keuken <sup>22)</sup>		530	5	○	○	○	○	○	○
<b>Elektra</b>										
510020	Tweede gel huishoudaccu 80 Ah in de aanwezige accucentrale		550	26	○	○	○	○	○	○
510053	Lithium-ion-accu 150 Ah incl. accucomputer en apart touchscreen <sup>55)</sup>		2.455	-9	○	○	○	○	○	○
510081	Zonnepanelen: 2 x 110 watt <sup>12)</sup>		2.025	13	○	○	○	○	○	○
510180	Spanningsomvormer 12 V naar 230 V, 1.800 W met prioriteitsschakeling <sup>103)</sup>		1.985	10	●	●	●	●	●	●
510255	Stopcontactenpakket met extra stopcontacten (3 x 230 V, 2 x USB) <sup>45)</sup>		500	3	○	○	○	○	○	○
510201	Alarminstallatie Carthago Security <sup>35)</sup>		1.445	3	○	○	○	○	○	○
<b>Gas   water   overig</b>										
610020	Truma DuoControl CS <sup>73)</sup>		450	3	○	○	○	○	○	○
610021	Gasfilter voor Truma DuoControl CS (aanbevolen) <sup>95)</sup>		225	0,5	○	○	○	○	○	○
610045	Comfortabel uitschuifstelsel voor gasflessen (alleen i.c.m. Truma DuoControl CS)		665	6	○	○	-	-	-	-
610140	Buitendouche warm / koud in scootergerage aan bijrijderszijde		360	2,5	○	○	○	○	○	○
610480	Scootergerage-upgrade met naaldvilt, bagagenetten		360	10	○	○	○	○	○	○
610500	Aluminium profielplaatvloer voor scooterberging <sup>66)</sup>		185	20	○	○	○	○	○	○
<b>Keuken   apparatuur</b>										
550081	Tec-Tower koelkastcombinatie 153 l met aparte gasoven <sup>75)</sup>		895	20	-	-	-	○	○	○
550067	Gasoven met grillfunctie in keukenonderkast <sup>37)</sup>		1.080	12	○	○	○	○	○	○
550287	Koffiecupmachine met aansluitset incl. uitschuifstelsel		330	2	●	●	●	●	●	●

Artikel-nr.		BPM <sup>106)</sup>	€ incl. 21 % btw en BPM <sup>106)</sup>	kg	I 141 LE	I 143 LE	I 145 RB LE	I 148 LE	I 149 LE	I 150 QB
<b>Verwarming   airconditioning</b>										
650040	Truma Combi 6E (extra elektrisch verwarmingselement 2 x 900 watt / 230 V) <sup>63)</sup>		755	1	○	○	○	○	○	○
650230	Alde warmwaterverwarming, 230 V / gas met booster bestuurderscabine <sup>63)</sup>		3.460	45	-	-	-	●	●	●
650240	Alde warmtewisselaar (gebruik van motorwarmte)		1.200	13	-	-	-	●	●	●
<b>Multimedia</b>										
710029	Mediacenter Pioneer 9" incl. navigatie, routebegeleiding voor campers en DAB+ <sup>19)</sup>		1.590	-	○	○	○	○	○	○
710160	Achteruitrijcamerasysteem met enkele lens, incl. 7" kleurenmonitor <sup>82)</sup>		1.170	6	●	●	●	●	●	●
710180	Achteruitrijcamerasysteem met dubbele lens, shutter incl. 7" kleurenmonitor <sup>83)</sup>		1.875	7	○	○	○	○	○	○
710XXX	Tv-wandbeugel (501), Tv-uitschuifstelsel in zijbank (503) of tv-kast zitgroep (506) <sup>36)</sup>		725	5	●	●	●	●	●	●
710547	Led flatscreen 24" voor tv-uitschuifstelsel <sup>39)</sup>		1.485	10	●	●	-	-	-	-
710548	Led flatscreen 32" voor tv-uitschuifstelsel <sup>39)</sup>		2.015	10	-	-	●	●	●	●
910460	Extra tv-aansluiting in slaapkamer <sup>25) 36)</sup>		350	3,5	●	●	○	●	●	-
710481	Tv-kast in slaapkamer met tv-uitschuifstelsel en aansluitset <sup>36)</sup>		940	12	●	●	-	●	●	-
710477	Tv-aansluitvoorbereiding slaapkamer incl. kabelset en afdekscherm		295	3	-	-	-	-	-	●
710470	Led flatscreen 24" voor tv-kast in slaapkamer <sup>23) 25) 39) 87)</sup>		1.485	10	●	●	-	●	●	-
710478	Led flatscreen 24" slaappedeelte incl. tv-houder, contactschakelaar stroom, tv-sigitaal <sup>23) 39) 86)</sup>		1.985	10	-	-	-	-	-	●
710575	Servicecamera op afvoerpijp vuilwatertank <sup>85)</sup>		580	0,5	○	○	○	○	○	○
<b>Satellietinstallaties</b>										
750041	Satellietontvanger Teleco Flatsat Classic 85 met CI-slot <sup>12) 23)</sup>		3.510	28	○	○	○	○	○	○
750046	Satellietontvanger Teleco Flatsat Easy Skew Smart 90 / Twin LNB voor tweede tv <sup>12) 23)</sup>		3.875	30	○	○	○	○	○	○
<b>Interieur</b>										
810027	Interieurdesign casablanca <sup>77)</sup>		705	-	○	○	X	○	○	○
810100	Vloerbedekking voor woongedeelte		380	6	○	○	○	○	○	○
810120	Vloerbedekking voor bestuurderscabine		195	1	○	○	○	○	○	○
810440	Geen hefbed, in plaats daarvan bovenkasten rondom in de bestuurderscabine		675	-26	○	○	○	○	○	○
810260	Achterbed met Carawinx-ondervering in plaats van lattenbodembodem		580	4,5	○	○	○	○	○	○
810620	Comfortabel toegangstrapje uitschuifbaar incl. ligvlakuitbreiding		420	7	○	○	-	X	X	-
810580	Zitgroep om te bouwen tot slaapplegelegenheid <sup>69)</sup>		600	10	-	○	○	○	○	○
810610	Massief houten schuifdeur voor de slaapkamer		420	13	-	-	○	X	X	-
810680	5e zitplaats op zijbank met 3-puntsgordel <sup>5)</sup>		1.050	10	-	-	-	○	○	○
810726	Watervaste douchevloer in design woonkamervloer		235	3,5	-	○	X	○	X	X
<b>Stoffering woongedeelte</b>										
850304	Londen (25) stofcombinatie		<b>Standaard</b>	-	-	-	X	-	-	-
850600	Barcelona – antara-stofcombinatie		<b>Standaard</b>	-	X	X	X	X	X	X
850610	Venezia – antara-stofcombinatie		<b>Standaard</b>	-	X	X	X	X	X	X
850620	Cambridge – antara-stofcombinatie		<b>Standaard</b>	-	X	X	X	X	X	X
850630	Rome – antara-stofcombinatie		<b>Standaard</b>	-	X	X	X	X	X	X
850314	Parijs – gewatteerde stofcombinatie		430	-	-	-	○	-	-	-
850700	Malaga – textiel-leer-stofcombinatie		430	3	○	○	○	○	○	○
850640	Davos – textiel-leer-stofcombinatie		430	3	○	○	○	○	○	○
850710	Gedeeltelijk leer ivoor – leer-stofcombinatie		1.520	7	○	○	○	○	○	○
850720	Gedeeltelijk leer Macchiato – leer-stofcombinatie		1.520	7	○	○	○	○	○	○
850690	Leer Ivoor		3.745	10	○	○	○	○	○	○
850730	Leer Zand (niet i.c.m. interieurdesign casablanca)		3.745	10	○	○	○	○	○	○
850740	Leer Macchiato		3.745	10	○	○	○	○	○	○
850501	Slaapinterieur- en decoratieset: decoratieve kussens, plaid, hoeslakenenset <sup>26)</sup>		420	7	○	○	○	○	○	○

## De fascinatie van de Carthago Liner-klasse:

elegant, comfortabel en extravagant

### Exclusief buitendesign:



- Carthago v-face frontdesign
- Moderne busachterbumper van glasvezelversterkte kunststof
- Carthago achterlichten met led-looplicht

### Kelder in dubbele vloer met zeer grote, verwarmde opbergruimte:



- Netto hoogte tot 70 cm
- Toegang van buitenaf via meerdere grote kleppen. Comfortabele toegang van binnenuit via zitbankklep L-zitgroep, opklapbare zijbank en vloerluiken in het woongedeelte
- Grote doorlaadruimte met diep verzonken kelder ook langs buiten in te laden door XL-camperdeur via vloerluiken in het woongedeelte

### Bovengemiddeld zelfvoorzienend:



- 170 l vers water / 140 l vuil water
- 2 x 80 Ah accu's

### Verlaagd AL-KO-chassis Carthago special:



- Enkele as tot 4,5 t / dubbele as tot 5,5 t toelaatbaar totaalgewicht



### Carthago carrosseriebouw van de Liner premiumklasse:



- Uiterst stabiele carrosserieverbinding dankzij draagbalken
- Houtvrije opbouw met RTM-hardschuim isolatiekern
- Binnenwanden en binnenkant van het dak van aluminium = bliksembeveiliging
- Isolerende wandbekleding van microvezels



### Uitrustingslijn chic c-line superior

- Design radiatorrooster 'superior' met verticale en horizontale chromen spijlen
- 16 inch aluminium velgen
- Uitgebreide striping 'superior'
- Frontdesign 'exclusive' met zwart vlak boven voorruit
- Motorkapdesign 'liner'- optische verlenging voorruit
- Design linea Siena: meubelafwerking zomerkastanje met bovenkastdeurtjes in bicolorlook met hoogglans ivoor
- Keukenwerkblad in zware en voegloze Corian-uitvoering
- Toilet Thetford C 260 met keramische pot <sup>92)</sup>



### Basisvoertuig

- Carthago full-led koplampen (dimlicht en groot licht) inclusief led-dagrijlicht
- Mistlamp
- Airbag bestuurder / bijrijder <sup>11)</sup>
- Spatlappen op voor- en achteras
- Bandenreparatieset Fix & Go
- 16 inch stalen velgen

### Fiat Ducato met verlaagd AL-KO chassis Carthago special

- Motor: diesel 2,2 l Multi-Jet 3 met AdBlue (19 l), 180 pk / 132 kW, 4 cilinders, 380 Nm, Euro 6d Final, 6 versnellingen, voorwielaandrijving
- Brandstoftank 90 l
- Start-stopstelsysteem
- Zijwindassistent (modellen enkele as), cruisecontrol, ABS, ESP, ASR, elektronische startonderbreker, Hillholder, Hill Descent Control, Traction Plus, Trailer Stability Assist, remsysteem ter voorkoming van botsingen <sup>65)</sup>
- Airconditioning, handbediend
- Handschoenvakje
- Wioldoppen met Carthago-opschrift

### Mercedes-Benz Sprinter met verlaagd AL-KO chassis Carthago special

- Motor: diesel 2,0 l met AdBlue (22 l), 150 pk / 110 kW, 4 cilinders, 330 Nm, Euro VI E, 6 versnellingen, voorwielaandrijving
- Brandstoftank 65 l
- Sleutelloos startsysteem inclusief start-/stopknop
- Zijwindassistent (modellen enkele as), heuvelrem, ABS, ASR, EBV, ESP
- Bekerhouder bestuurder en bijrijder, handschoenkastje bijrijderszijde
- Klapdeksel voor opbergvak
- Automatisch inschakelende verlichting
- Mercedes-Benz noodoproepsysteem, pechmanagement
- Vliesaccu 12 V / 92 Ah
- Spoorverbreding vooras
- Voorbereiding (kabelset) voor centrale vergrendeling camperdeur
- Warmeluchtbijverwarming elektrisch in de bestuurderscabine
- Originele Mercedes-Benz wioldoppen



### Carrosseriebouw van de Liner premiumklasse

- 10 jaar garantie op waterdichtheid
- Houtvrije carrosseriebouw met GVK dak en vloerbedekking
- Busachtersteven van GVK dubbelwandig geïsoleerd, separate achterbumper
- Dak-wandverbinding met dakroning en draagbalken
- Daksysteemrails aan de zijkant met regenwaterafvoer
- Zij- en achterwand met aluminium aan de buiten- en binnenkant
- Isolatiekern van RTM-hardschuim in dak, vloer en zijwand
- Verbinding van bodem en zijwanden door volledig verlijmd aluminium draagbalken met extra koudeslop
- Totale wand- en dakdikte 38 mm
- Carrosserie met geteste bliksembeveiliging / kooi van Faraday



- Buitenkleppen van origineel zijwandmateriaal 'Carthago Isoplus'
- Klepafdichting aan binnen- en buitenzijde, buitenste afdichting als spatwaterbescherming
- Buitenkleppen en camperdeur met verdeckte scharnieren
- Tankdop brandstof vlak in de zijwand geïntegreerd
- Zijskirts gesegmenteerd van aluminiumprofiel
- Carthago achterlichten met led-looplicht
- Opbouwvenster Seitz S4, koudebrugvrij dubbel kozijn met geïsoleerde beglazing, rolhor en verduisterend vouwgordijn
- Led buitenlamp boven camperdeur met regengoot
- Instaptrede camperdeur elektrisch uitschuifbaar inclusief waarschuwingszoemer

## Bestuurderscabine

- Dashboard naar voren diep verlaagd (zicht op het wegdek bij Fiat na 2,77 m, bij Mercedes-Benz na 3,77 m)
- Voorruitplissé met isolerende honingraatstructuur
- Vouwverduistering achter zijruiten (van de zijkant te bedienen)
- XL-modellen: geïsoleerde dubbele beglazing bestuurderscabine: zij- en deurramen
- Frontmasker van GVK, dubbelwandig geïsoleerd
- Cabinedeur met dubbele veiligheidsvergrendeling, elektrisch bedienbare raambediening, regengoot
- Geluidsisolatie motorruimte
- Comfortabele bestuurders- en rijdersstoelen Aguti 'Roadliner' met Carthago-logo, in woonkamerstof, draaibaar, met geïntegreerde veiligheidsgordels en gestoffeerde armleuningen
- Dashboard met leer bekleed, handig sideboard en voorbereiding voor geïntegreerde achteruitrijcameramonitor en drinkfleshouders
- Onderkant hefbed en zonnekleppen afgewerkt met leer, led lichtspotjes en opbergvakken aan de zijkant

## Kelder in dubbele vloer

- Netto hoogte tot 70 cm
- Verwarmde en verlichte doorlaadbare opslagruimte
- Toegang van buiten via meerdere grote kleppen
- Toegang van binnenuit via zitbankklep L-zitgroep met gepatenteerd beslag, kantelbare zijbank en grote vloerluiken in het entree- en keukengedeelte
- Centrale doorlaadruimte (binnenhoogte 22 cm) met verlaagde bergruimte onderin (netto hoogte 46 cm)

## Grote scootergerage

- Scootergerage belastbaar tot 350 kg
- Grote garagedeuren aan bestuurders- en rijderszijde
- Bodemplaat met GVK op boven- en onderkant, antislipmateriaal
- Rondom vorstbestendig geïsoleerd en verwarmd
- Bevestigingssysteem via aluminium draagbalk met acht sjoegen

## Interieur

- Interieurdesign linea moderna: meubelafwerking goudacacia met bovenkastfronten in bicolorlook met hoogglans ivoor

## Woonkamer

- Binnenzijde wanden en dak met isolerende en ventilerende microvezelwandbekleding
- L-zitgroep met zijbank
- Wandbekleding achter zijzitbank in lederlook
- XL-modellen: XL-zitgroep met lange zijbank aan rijderszijde
- Panoramadakluik Heki III boven zitgroep met led-lichtspotjes
- Raam in de woonkamer boven zijbank rijderszijde (XL-modellen)
- 360°-woonkamertafel, met voetpedaal draaibaar en in twee standen verschuifbaar
- Uitdraaibare schoenenkast met inruimsysteem in zitbankonderbouw
- Zitkussens met hoogwaardige meerlaagse schuimkern en ondersteuning in de rug

- Dubbele verbindingstechniek 'Durafix': meubeldelen geschroefd en met pennen vastgezet
- Kleppensluiters met softdemping
- Decoratief gordijn afneembaar, vouwgordijnsysteem verticaal te verstellen en vast te zetten

## Keuken

- Comfort-hoekkeuken met verhoogde keukenbar als visuele ruimteverdeling en extra werkblad
- Keukenwerkblad in decor Savannah met Corian druiprand
- Onderkant keukenblad verlicht met led-lichtstrip
- Keukenlades met 'easy glide' rollagers, met Soft-Close-sluiting
- Afvalemmer hygiënisch in een apart compartiment
- Separate besteklade met indeling, flessenhouder
- 3-pitskookplaat 'Profi Gourmet' met gedeelde glazen afdekplaat voor extra werkoppervlak met robuust gietijzeren rooster en gemakkelijk te reinigen glazen onderplaat
- Ronde rvs spoelbak in aanrechtblad geïntegreerd, met multifunctionele spoelbakafdekking inclusief wandhouder voor extra werkruimte
- Design waterkraan van metaal met uittrekbare handdouche
- Keukenachterwand met decoratieglas crème
- Grote koelkast die open aan twee kanten met apart vriesvak, automatische energiebronzoekfunctie 12 V / 230 V / gas
- Voorraadkast uittrekbaar (modellen 5.9 XL LE, 6.2 XL QB kamerhoog)
- Elektrische dakluikventilator

## Badkamer & kleedkamer

### Kleedkamer & ruimtescheiding

- Kleedkamer met afsluitbare scheidingsdeur of massief houten schuifdeur (XL-modellen) naar de woonkamer
- Schuifdeur van massief hout voor de slaapkamer (modellen 4.9 LE, 4.9 LE L, 5.0 QB L)
- Uittrekbare televisiewand en scheidingswand voor de slaapkamer (model 5.0 QB)
- Massief houten schuifdeur voor de slaapkamer inclusief grote spiegel (XL-modellen)
- Kamerhoge kledingkast met twee kledingstangen en een schap in de kleedruimte geïntegreerd (modellen 4.9 LE L, 5.0 QB L, XL-modellen)

### Bad-/kleedruimte met aparte doucheruimte (modellen 4.9 LE, 4.9 LE L, 5.0 QB, 5.0 QB L)

- Vlakke douche-instap 'one level'
- Handdoekstang boven ronde douche
- Watervaste douchevloer in design woonkamervloer (model 5.0 QB: uitneembaar voor het douchen)
- Handsproeier in hoogte verstelbaar aan stang van chroom
- Dakluik in de doucheruimte
- Dakluik Mini-Heki in wasruimte
- Wastafelonderkast met toiletpapierhouder, spiegelkast
- Badkamerdeur met 3 functies (dubbele deur wasruimte voor afscheiding toilet en woongedeelte)

### XL-badkamer met XL-ruimteconcept (modellen 5.9 XL LE, 6.2 XL QB)

- Open wasgedeelte en design wastafel
- Dakluik Mini-Heki
- Ronde XL-douche met waterbestendig doucherooster in design woonkamervloer, gelijkvloerse douche-instap inclusief dakluik met handdoekstang
- Handsproeier in hoogte verstelbaar aan stang van chroom
- Aanvullende warmwaterbodemverwarming: extra verwarmingsslangen in dubbele vloer badkamer
- Dakluik Mikro Heki in toiletruimte
- Aparte toiletruimte met zijraam, handdoekwarmer en voetruimtevergroting

## Slapen

### Hefbed boven bestuurderscabine

- Lattenbodem en kwaliteitsmatras
- Extra lage positie van het bed: instap via zijzitplaats
- Wiebelvrije positie in slaapstand, boekenplank en led-spots
- Scheidingsgordijn voor hefbed naar het woongedeelte
- Dakluik Mini-Heki

### Vaste achterbedden

- Medisch aanbevolen, puntelastisch slaapsysteem Carawinx, verwarmd en van onder geventileerd
- Kwaliteitskoudschuimmatras met 7 zones
- Dakluik Mini-Heki
- Opklapbaar hoofdgedeelte
- Opbouwramen bestuurders- en bijrijderszijde

### Eenpersoonsbedden in lengterichting

- Comfortabel uittrekbaar toegangstrapje met extra bergruimte inclusief uitbreiding van het ligvlak
- Designplanken in bovenkastjes slaapkamer
- Kledingkasten onder de bedden, verlaagd in kelder van dubbele vloer, met liftfunctie en gedeeld matras
- Rondom doorlopende bovenkasten

## Boordapparatuur

### Water

- Schoon- en vuilwatertank in de kelder van de verwarmde dubbele vloer, reinigingsopening via vloerluiken in de woonkamer of scooter-garage (afhankelijk van het model)
- Waterafvoersysteem in de centrale kelder in de dubbele vloer
- Onderhoudsarm drukpompsysteem
- Afvalwaterslangenset voor probleemloze afvoer

### Gas

- Aan de buitenzijde laag geplaatste gasflessenkast
- Kast voor 2 gasflessen van 11 kg
- Gasafsluitkranen in de keuken

### Elektra

- Elektrocentrale in scootergarage inclusief laadapparaat, zekerin-gen, aardlekschakelaar, automatische lader 16 A met automatische uitschakeling bij onderspanning
- Accucentrale verwarmd, 2 x 80 Ah gelaccu's, in kelder dubbele vloer, toegang via buitenbergruimte bijrijderszijde, hoofdstroomschakelaar (bij XL-modellen in kledingkast bijrijderszijde)
- Digitaal bedieningspaneel Truma CP+ voor luchtverwarming, achter technisch paneel boven toegangsdeur (modellen enkele as)
- 230 V-stopcontact in zitgroepgedeelte, entree, keuken, badkamer, scootergarage
- 12 V-stopcontact in de bestuurderscabine (Fiat: 2 x, Mercedes-Benz: 1 x)
- USB-aansluiting in de bestuurderscabine (Fiat: 2 x, Mercedes-Benz: 1 x)

### Innovatief lichtconcept

- Verlichtingssysteem met talrijke led-spots in bestuurderscabine, woon- en kleedkamer traploos dimbaar
- Plafondbaldakijnen met extra led-spotjes en indirecte led-verlichting
- Led-accentverlichting met achtergrondverlichting in de entree

## Verwarmingstechniek

- Warmeluchtopeningen bestuurderscabine, dashboard, entrees, woongedeelte, kelder van dubbele vloer en scootergarage
- Dashboard gericht verwarmd met oppervlakteverwarmingseffect
- Vloerverwarmingseffect door verwarmde isolerende opbergruimte in dubbele vloer

## Alde warmwaterverwarmingstechniek

- XL-modellen: Alde warmwaterverwarming met aparte verwarmingskringloop, talrijke verwarmingsconvectoren in bestuurderscabine, dashboard, woongedeelte, dubbele vloer en scootergarage
- Aanvullende warmwatervloerverwarming: extra verwarmingslangen in dubbele vloer XL-badkamer

**!** We raden u aan uw dealer te vragen naar de prijs die geldt op het moment dat u het contract sluit! <sup>105)</sup>

**⚙️** Fiat-modellen: motor van 180 pk standaard

**⚖️** Lees de wettelijke informatie over gewichtgerelateerde gegevens op pagina 3-6 zorgvuldig door voordat u een contract sluit!

**QR** U kunt de QR-code ook scannen en zo alle belangrijke informatie over het gewicht van uw camper lezen!

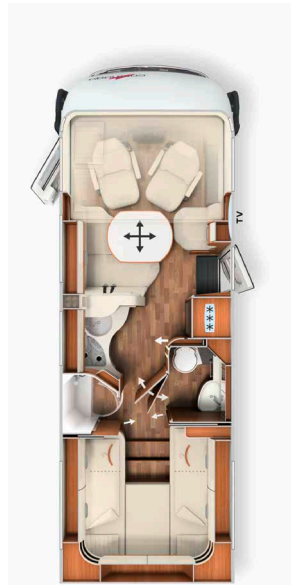

	I 4.9 LE		I 4.9 LE L	
Basisvoertuig	Fiat Ducato	Mercedes-Benz Sprinter	Fiat Ducato	Mercedes-Benz Sprinter
Standaardchassis	AL-KO verlaagd chassis 40 heavy	AL-KO verlaagd chassis 415 CDI	AL-KO verlaagd chassis 40 heavy	AL-KO verlaagd chassis 415 CDI
Basismotorisering	Diesel 2,2 l (180 pk / 132 kW)	Diesel 2,0 l (150 pk / 110 kW)	Diesel 2,2 l (180 pk / 132 kW)	Diesel 2,0 l (150 pk / 110 kW)
Lengte / breedte / hoogte (mm) <sup>1) 2) 3)</sup>	7390 / 2270 / 2920	7520 / 2270 / 2950	7770 / 2270 / 2920	7890 / 2270 / 2950
Wielbasis (mm)	4143	4243	4343	4443
Hoogte dubbele vloer / kelderbergruimte in dubbele vloer (mm)	220 / 460		220 / 460	
Stahoogte in woongedeelte (mm)	1980		1980	
Binnenhoogte garage (mm)	1200		1200	
Deurbreedte /-hoogte garage bijrijderszijde (mm)	1050 x 1140		1050 x 1140	
Deurbreedte /-hoogte garage bestuurderszijde (mm)	1050 x 1140		1050 x 1140	
Techn. toegestane maximum massa (kg) <sup>9)</sup>	4.250 / 4.500 <sup>1</sup>	4.200 / 4.500 <sup>1</sup>	4.250 / 4.500 <sup>1</sup>	4.200 / 4.500 <sup>1</sup>
Rijklaar gewicht (kg) <sup>6)</sup>	3.475 (3.301-3.649)	3.485 (3.311-3.659)	3.515 (3.339-3.691)	3.575 (3.396-3.754)
Door de fabrikant vastgestelde max. massa voor extra standaarduitrusting (kg) <sup>7)</sup>	419	358	375	264
Trekgewicht max. (kg) <sup>10)</sup>	1.800	2.000	1.800	2.000
Max. aantal zitplaatsen met 3-puntsgordel tijdens het rijden (standaard / optie) <sup>5)</sup>	4 / 5 <sup>15)</sup>		4 / 5 <sup>15)</sup>	
Slaapplaatsen (standaard/optie)	4 / 5		4 / 5	
Afm. achterbed (mm)	2000 / 1900 x 850		2000 / 2000 x 850	
Afmetingen hefbed (mm)	1950 x 1600		1950 x 1600	
Afm. bedombouw zitgroep (mm) *	1920 x 1125 / 670		1920 x 1125 / 670	
Volume koelkast / waarvan vriesvak (l)	153 / 29		153 / 29	
Verwarmingssysteem	Truma Combi 6		Truma Combi 6	
Verswatervolume (l) <sup>52)</sup>	170		170	
Verswatervolume tijdens het rijden (l)	20		20	
Vuilwatervolume (l)	140		140	
Accucapaciteit (Ah)	2 x 80		2 x 80	
Stopcontacten 230 V / 12 V / USB	5 / 2 / 2		5 / 2 / 2	
Artikelnr.	130170	130475	130179	130479

<sup>1</sup> optie chassisuitvoering f40 heavy incl. verhoging MTTM / Mercedes-Benz: optie verhoging MTTM  
\* in combinatie met optionele uitrusting

<sup>2)</sup> De totale voertuigbreedte is de afstand gemeten van buitenwand tot buitenwand (wielkasten aan de zijkant ca.: + 70 mm).



We raden u aan uw dealer te vragen naar de prijs die geldt op het moment dat u het contract sluit! <sup>105)</sup>



Fiat-modellen:  
motor van 180 pk standaard



Lees de wettelijke informatie over gewichtgerelateerde gegevens op pagina 3-6 zorgvuldig door voordat u een contract sluit!



U kunt de QR-code ook scannen en zo alle belangrijke informatie over het gewicht van uw camper lezen!

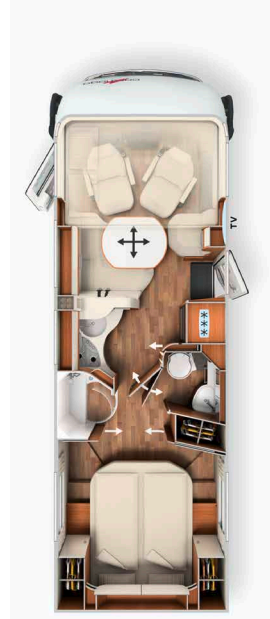

Basisvoertuig	I 5.0 QB		I 5.0 QB L	
	Fiat Ducato	Mercedes-Benz Sprinter	Fiat Ducato	Mercedes-Benz Sprinter
Standaardchassis	AL-KO verlaagd chassis 40 heavy	AL-KO verlaagd chassis 415 CDI	AL-KO verlaagd chassis 40 heavy	AL-KO verlaagd chassis 415 CDI
Basismotorisering	Diesel 2,2 l (180 pk / 132 kW)	Diesel 2,0 l (150 pk / 110 kW)	Diesel 2,2 l (180 pk / 132 kW)	Diesel 2,0 l (150 pk / 110 kW)
Lengte / breedte / hoogte (mm) <sup>1) 2) 3)</sup>	7480 / 2270 / 2920	7610 / 2270 / 2950	7780 / 2270 / 2920	7910 / 2270 / 2950
Wielbasis (mm)	4143	4243	4343	4443
Hoogte dubbele vloer / kelderbergruimte in dubbele vloer (mm)	220 / 460		220 / 460	
Stahoogte in woongedeelte (mm)	1980		1980	
Binnenhoogte garage (mm)	1120 / 1240*		1120 / 1240*	
Deurbreedte /-hoogte garage bijrijderszijde (mm)	1050 x 1100		1050 x 1100	
Deurbreedte /-hoogte garage bestuurderszijde (mm)	1050 x 1100		1050 x 1100	
Techn. toegestane maximum massa (kg) <sup>9)</sup>	4.250 / 4.500 <sup>1</sup>	4.200 / 4.500 <sup>1</sup>	4.250 / 4.500 <sup>1</sup>	4.200 / 4.500 <sup>1</sup>
Rijklaar gewicht (kg) <sup>6)</sup>	3.465 (3.292-3.638)	3.485 (3.311-3.659)	3.485 (3.311-3.659)	3.545 (3.368-3.722)
Door de fabrikant vastgestelde max. massa voor extra standaarduitrusting (kg) <sup>7)</sup>	428	357	405	294
Trekgewicht max. (kg) <sup>10)</sup>	1.800	2.000	1.800	2.000
Max. aantal zitplaatsen met 3-puntsgordel tijdens het rijden (standaard / optie) <sup>5)</sup>	4 / 5 <sup>15)</sup>		4 / 5 <sup>15)</sup>	
Slaapplaatsen (standaard/optie)	4 / 5		4 / 5	
Afm. achterbed (mm)	1950 x 1450		1950 x 1450	
Afmetingen hefbed (mm)	1950 x 1600		1950 x 1600	
Afm. bedombouw zitgroep (mm) **	1920 x 1125 / 670		1920 x 1125 / 670	
Volume koelkast / waarvan vriesvak (l)	153 / 29		153 / 29	
Verwarmingssysteem	Truma Combi 6		Truma Combi 6	
Verswatervolume (l) <sup>52)</sup>	170		170	
Verswatervolume tijdens het rijden (l)	20		20	
Vuilwatervolume (l)	140		140	
Accucapaciteit (Ah)	2 x 80		2 x 80	
Stopcontacten 230 V / 12 V / USB	5 / 2 / 2	5/1/1	5 / 2 / 2	5/1/1
Artikelnr.	130180	130485	130189	130489

<sup>1</sup> Optie met max. verhoging MTTM

\* optie Pedelec-scootergarage

\*\* in combinatie met optionele uitrusting

<sup>2)</sup> De totale voertuigbreedte is de afstand gemeten van buitenwand tot buitenwand (wielkasten aan de zijkant ca.: + 70 mm).

**!** We raden u aan uw dealer te vragen naar de prijs die geldt op het moment dat u het contract sluit! <sup>105)</sup>

**Fiat-modellen:**  
motor van 180 pk standaard

**Lees de wettelijke informatie over gewichtgerelateerde gegevens op pagina 3-6 zorgvuldig door voordat u een contract sluit!**

U kunt de QR-code ook scannen en zo alle belangrijke informatie over het gewicht van uw camper lezen!



	I 4.9 LE superior		I 4.9 LE L superior	
Basisvoertuig	Fiat Ducato	Mercedes-Benz Sprinter	Fiat Ducato	Mercedes-Benz Sprinter
Standaardchassis	AL-KO verlaagd chassis 40 heavy	AL-KO verlaagd chassis 415 CDI	AL-KO verlaagd chassis 40 heavy	AL-KO verlaagd chassis 415 CDI
Basismotorisering	Diesel 2,2 l (180 pk / 132 kW)	Diesel 2,0 l (150 pk / 110 kW)	Diesel 2,2 l (180 pk / 132 kW)	Diesel 2,0 l (150 pk / 110 kW)
Lengte / breedte / hoogte (mm) <sup>1) 2) 3)</sup>	7390 / 2270 / 2920	7520 / 2270 / 2950	7770 / 2270 / 2920	7890 / 2270 / 2950
Wielbasis (mm)	4143	4243	4343	4443
Hoogte dubbele vloer / kelderbergruimte in dubbele vloer (mm)	220 / 460		220 / 460	
Stahoogte in woongedeelte (mm)	1980		1980	
Binnenhoogte garage (mm)	1200		1200	
Deurbreedte /-hoogte garage bijrijderszijde (mm)	1050 x 1140		1050 x 1140	
Deurbreedte /-hoogte garage bestuurderszijde (mm)	1050 x 1140		1050 x 1140	
Techn. toegestane maximum massa (kg) <sup>9)</sup>	4.250 / 4.500 <sup>1</sup>	4.200 / 4.500 <sup>1</sup>	4.250 / 4.500 <sup>1</sup>	4.200 / 4.500 <sup>1</sup>
Rijklar gewicht (kg) <sup>6)</sup>	3.475 (3.301-3.649)	3.485 (3.311-3.659)	3.515 (3.339-3.691)	3.575 (3.396-3.754)
Door de fabrikant vastgestelde max. massa voor extra standaarduitrusting (kg) <sup>7)</sup>	409	348	365	254
Trekgewicht max. (kg) <sup>10)</sup>	1.800	2.000	1.800	2.000
Max. aantal zitplaatsen met 3-puntsgordel tijdens het rijden (standaard / optie) <sup>5)</sup>	4 / 5 <sup>15)</sup>		4 / 5 <sup>15)</sup>	
Slaapplaatsen (standaard/optie)	4 / 5		4 / 5	
Afm. achterbed (mm)	2000 / 1900 x 850		2000 / 2000 x 850	
Afmetingen hefbed (mm)	1950 x 1600		1950 x 1600	
Afm. bedombouw zitgroep (mm) *	1920 x 1125 / 670		1920 x 1125 / 670	
Volume koelkast / waarvan vriesvak (l)	153 / 29		153 / 29	
Verwarmingssysteem	Truma Combi 6		Truma Combi 6	
Verswatervolume (l) <sup>52)</sup>	170		170	
Verswatervolume tijdens het rijden (l)	20		20	
Vuilwatervolume (l)	140		140	
Accucapaciteit (Ah)	2 x 80		2 x 80	
Stopcontacten 230 V / 12 V / USB	5 / 2 / 2	5/1/1	5 / 2 / 2	5/1/1
Artikelnr.	130171	130476	130177	130477

<sup>1</sup> Optie met max. verhoging MTTM  
\* in combinatie met optionele uitrusting

<sup>2)</sup> De totale voertuigbreedte is de afstand gemeten van buitenwand tot buitenwand (wielkasten aan de zijkant ca.: + 70 mm).



We raden u aan uw dealer te vragen naar de prijs die geldt op het moment dat u het contract sluit! <sup>105)</sup>



Fiat-modellen:  
motor van 180 pk standaard



Lees de wettelijke informatie over gewichtgerelateerde gegevens op pagina 3-6 zorgvuldig door voordat u een contract sluit!



U kunt de QR-code ook scannen en zo alle belangrijke informatie over het gewicht van uw camper lezen!





Basisvoertuig	I 5.0 QB superior		I 5.0 QB L superior	
	Fiat Ducato	Mercedes-Benz Sprinter	Fiat Ducato	Mercedes-Benz Sprinter
Standaardchassis	AL-KO verlaagd chassis 40 heavy	AL-KO verlaagd chassis 415 CDI	AL-KO verlaagd chassis 40 heavy	AL-KO verlaagd chassis 415 CDI
Basismotorisering	Diesel 2,2 l (180 pk / 132 kW)	Diesel 2,0 l (150 pk / 110 kW)	Diesel 2,2 l (180 pk / 132 kW)	Diesel 2,0 l (150 pk / 110 kW)
Langte / breedte / hoogte (mm) <sup>1) 2) 3)</sup>	7480 / 2270 / 2920	7610 / 2270 / 2950	7780 / 2270 / 2920	7910 / 2270 / 2950
Wielbasis (mm)	4143	4243	4343	4443
Hoogte dubbele vloer / kelderbergruimte in dubbele vloer (mm)	220 / 460		220 / 460	
Stahoogte in woongedeelte (mm)	1980		1980	
Binnenhoogte garage (mm)	1120 / 1240*		1120 / 1240*	
Deurbreedte /-hoogte garage bijrijderszijde (mm)	1050 x 1100		1050 x 1100	
Deurbreedte /-hoogte garage bestuurszijde (mm)	1050 x 1100		1050 x 1100	
Techn. toegestane maximum massa (kg) <sup>9)</sup>	4.250 / 4.500 <sup>1</sup>	4.200 / 4.500 <sup>1</sup>	4.250 / 4.500 <sup>1</sup>	4.200 / 4.500 <sup>1</sup>
Rijklar gewicht (kg) <sup>6)</sup>	3.465 (3.292-3.638)	3.485 (3.311-3.659)	3.485 (3.311-3.659)	3.545 (3.368-3.722)
Door de fabrikant vastgestelde max. massa voor extra standaarduitrusting (kg) <sup>7)</sup>	418	347	395	284
Trekgewicht max. (kg) <sup>10)</sup>	1.800	2.000	1.800	2.000
Max. aantal zitplaatsen met 3-puntsgordel tijdens het rijden (standaard / optie) <sup>5)</sup>	4 / 5 <sup>15)</sup>		4 / 5 <sup>15)</sup>	
Slaapplaatsen (standaard/optie)	4 / 5		4 / 5	
Afm. achterbed (mm)	1950 x 1450		1950 x 1450	
Afmetingen hefbed (mm)	1950 x 1600		1950 x 1600	
Afm. bedombouw zitgroep (mm) **	1920 x 1125 / 670		1920 x 1125 / 670	
Volume koelkast / waarvan vriesvak (l)	153 / 29		153 / 29	
Verwarmingssysteem	Truma Combi 6		Truma Combi 6	
Verswatervolume (l) <sup>52)</sup>	170		170	
Verswatervolume tijdens het rijden (l)	20		20	
Vuilwatervolume (l)	140		140	
Accucapaciteit (Ah)	2 x 80		2 x 80	
Stopcontacten 230 V / 12 V / USB	5 / 2 / 2	5 / 1 / 1	5 / 2 / 2	5 / 1 / 1
Artikelnr.	130181	130486	130188	130487

30 <sup>1</sup> Optie met max. verhoging MTTM  
\* optie Pedelec-scootergarage  
\*\* in combinatie met optionele uitrusting

<sup>2)</sup> De totale voertuigbreedte is de afstand gemeten van buitenwand tot buitenwand (wielkasten aan de zijkant ca.: + 70 mm).

**!** We raden u aan uw dealer te vragen naar de prijs die geldt op het moment dat u het contract sluit! <sup>105)</sup>

 Fiat-modellen: motor van 180 pk standaard

 Lees de wettelijke informatie over gewichtgerelateerde gegevens op pagina 3-6 zorgvuldig door voordat u een contract sluit!

 U kunt de QR-code ook scannen en zo alle belangrijke informatie over het gewicht van uw camper lezen!

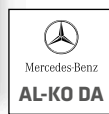
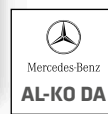

	I 5.9 XL LE		I 6.2 XL QB	
Basisvoertuig	Fiat Ducato	Mercedes-Benz Sprinter	Fiat Ducato	Mercedes-Benz Sprinter
Standaardchassis	AL-KO verlaagd chassis DA 40 heavy	AL-KO verlaagd chassis DA 415 CDI	AL-KO verlaagd chassis DA 40 heavy	AL-KO verlaagd chassis DA 415 CDI
Basismotorisering	Diesel 2,2 l (180 pk / 132 kW)	Diesel 2,0 l (150 pk / 110 kW)	Diesel 2,2 l (180 pk / 132 kW)	Diesel 2,0 l (150 pk / 110 kW)
Langte / breedte / hoogte (mm) <sup>1) 2) 3)</sup>	8395 / 2270 / 2890	8525 / 2270 / 2980	8650 / 2270 / 2890	8780 / 2270 / 2980
Wielbasis (mm)	4080 / 800	4180 / 800	4080 / 800	4180 / 800
Hoogte dubbele vloer / kelderbergruimte in dubbele vloer (mm)	220 / 460		220 / 460	
Stahoogte in woongedeelte (mm)	1980		1980	
Binnenhoogte garage (mm)	1200		1120 / 1240*	
Deurbreedte /-hoogte garage bijrijderszijde (mm)	1050 x 1140		1050 x 1100	
Deurbreedte /-hoogte garage bestuurszijde (mm)	1050 x 1140		1050 x 1100	
Techn. toegestane maximum massa (kg) <sup>9)</sup>	5.000 / 5.500 <sup>1)</sup>		5.000 / 5.500 <sup>1)</sup>	
Rijklar gewicht (kg) <sup>6)</sup>	3.946 (3.749-4.143)	4.006 (3.806-4.206)	3.946 (3.749-4.143)	4.006 (3.806-4.206)
Door de fabrikant vastgestelde max. massa voor extra standaarduitrusting (kg) <sup>7)</sup>	686	624	684	621
Trekgewicht max. (kg) <sup>10)</sup>	1.800	1.600	1.800	1.600
Max. aantal zitplaatsen met 3-puntsgordel tijdens het rijden (standaard / optie) <sup>5)</sup>	4 / 5 <sup>15)</sup>		4 / 5 <sup>15)</sup>	
Slaapplaatsen (standaard/optie)	4 / 5		4 / 5	
Afm. achterbed (mm)	2000 / 2000 x 850		1950 x 1450	
Afmetingen hefbed (mm)	1950 x 1600		1950 x 1600	
Afm. bedombouw zitgroep (mm) **	1950 x 1330 / 685		1950 x 1330 / 685	
Volume koelkast / waarvan vriesvak (l)	153 / 29		153 / 29	
Verwarmingssysteem	Alde WW		Alde WW	
Verswatervolume (l) <sup>52)</sup>	170		170	
Verswatervolume tijdens het rijden (l)	20		20	
Vuilwatervolume (l)	140		140	
Accucapaciteit (Ah)	2 x 80		2 x 80	
Stopcontacten 230 V / 12 V / USB	5 / 2 / 2		5 / 2 / 2	
Artikelnr.	130200	130500	130210	130510

<sup>1</sup> Optie met max. verhoging MTTM  
\* optie Pedelec-scootergarage  
\*\* in combinatie met optionele uitrusting

<sup>2)</sup> De totale voertuigbreedte is de afstand gemeten van buitenwand tot buitenwand (wielkasten aan de zijkant ca.: + 70 mm).

Artikelnr.		216050	212055	212056
<b>Superpakket</b> BPM <sup>106)</sup> 649 / 840 / 1.155 EUR	<b>Gewicht</b>	<b>Fiat</b>	<b>MB Enkele as</b>	<b>MB Dubbele as</b>
	<b>kg</b>	<b>EUR</b>	<b>EUR</b>	<b>EUR</b>
<b>Chassis-opties</b>				
Automatische airco bestuurderscabine <sup>33)</sup>		550	-	-
Volautomatische airco THERMOTRONIC <sup>33)</sup>		-	3.590	3.590
Cruisecontrol		Standaard	530	530
Laadbooster <sup>47)</sup>		215	215	215
9G-TRONIC automatische transmissie incl. hold-functie		-	-	3.550
Brandstoftank 92 liter		-	470	470
Vooras met verhoogde draaglast		-	500	500
Leren stuurwiel met optie multifunctionele toetsen (bij handgeschakelde versnellingsbak incl. leren pook)		-	440	440
Combi-instrument met kleurendisplay		-	550	550
Regensensor		-	235	235
Elektrische handrem		-	580	580
Comfortabele bestuurdersstoelen met hoek- en hoogterverstelling (voor / achter)		590	590	590
Luxe dashboardafwerking: ventilatieroosters in chroom		245	-	-
Uitdraaisteunen achter ter stabilisering in geparkeerde stand		450	450	450
<b>Opbouwopties</b>				
Buspiegels 'Carthago best view' met instapverlichting, elektrisch verstelbaar en te verwarmen		420	420	420
XL-camperdeur 'premium two 2.0' (b: 63 cm) met dubbele vergrendeling, raam en rolhor		540	540	540
Centrale vergrendeling voor cabine- en camperdeur, met 'coming home' functie <sup>17)</sup>		590	590	590
Upgrade scootergarage met naaldvilt, bagagenetten, bevestigingssysteem		360	360	360
SOG-toiletventilatie via dakschoorsteen		380	380	380
Truma DuoControl CS <sup>73)</sup>		450	450	450
Design barkast met glazenrek en glazen set boven keuken <sup>64)</sup>		440	440	440
USB-aansluiting in de bovenkast boven het achterbed		115	115	115
Vorbereiding zonnepanelen		245	245	245
Vorbereiding satellietstelsel		245	245	245
Vorbereiding achteruitrijcamera (enkele lens)		245	245	245
Radio/Moniceiver Pioneer 6,8" incl. DAB+, radiovoorber., dakantenne, luidsprekers (4 x) <sup>54) 80) 88)</sup>		1.120	1.120	1.120
Achteruitrijcamerasysteem met enkele lens en 7" kleurenmonitor aan de zijkant in het dashboard		1.170	1.170	1.170
Totaalprijs opties		8.370	14.470	18.020
<b>Pakketprijs</b>	<b>74 / 74 / 104</b>	<b>6.294</b>	<b>11.050</b>	<b>14.925</b>
<b>Uw besparing</b>		<b>2.725</b>	<b>4.260</b>	<b>4.250</b>
210330 <b>MEERPRIJS</b> Mediacenter Pioneer 9" incl. navigatie, routebegeleiding voor campers, DAB+ <sup>19)</sup>	-	930	-	-
210300 <b>MEERPRIJS</b> Achteruitrijcamera met dubbele lens in plaats van enkele lens <sup>83)</sup>	1	705	705	705
210335 <b>MEERPRIJS</b> MBUX 10.2" multimedia incl. navigatie en DAB+ <sup>51)*</sup> BPM <sup>106)</sup> 720 EUR	0,5	-	4.425	4.425

\* MBUX 10,2" Multimedia bij Mercedes-Benz-modellen vanaf januari 2024 verplicht

Artikelnr.		216402	216403	216404	216405
<b>Designpakket Exterieur</b> (standaard bij chic c-line superior) BPM <sup>106)</sup> 195 / 236 / 262 / 393 EUR	<b>Gewicht</b>	<b>Fiat Enkele as</b>	<b>Fiat Dubbele as</b>	<b>MB Enkele as</b>	<b>MB Dubbele as</b>
	<b>kg</b>	<b>EUR</b>	<b>EUR</b>	<b>EUR</b>	<b>EUR</b>
Design radiatorrooster 'superior' met verticale / horizontale chromen spijlen		✓	✓	✓	✓
Uitgebreide striping 'superior'		✓	✓	✓	✓
Frontdesign 'exclusive' met zwart vlak boven voorruit		✓	✓	✓	✓
Motorkapdesign 'liner' – optische verlenging voorruit		✓	✓	✓	✓
16 inch aluminium velgen		✓	-	✓	-
16" aluminium velgen dubbele as		-	✓	-	✓
<b>Pakketprijs</b>	<b>-7,5 / -12 / 2,5 / 3</b>	<b>2.345</b>	<b>2.831</b>	<b>2.992</b>	<b>4.098</b>



**Artikelnr.**

216009

Infotainment-pakket Fiat* BPM <sup>106)</sup> 814 EUR	Gewicht	
	kg	EUR
Digitaal combi-instrument met kleurendisplay in dashboard <sup>104)</sup>		✓
Stuur en knop van de versnellingspook in leer incl. multifunctionele toetsen		✓
Fiat multimediasysteem 10.1" incl. navigatie, routebegeleiding voor campers en DAB+ <sup>51)</sup>		✓
<b>Pakketprijs</b>	<b>2</b>	<b>3.654</b>

\* Het Fiat multimediasysteem 10.1" vervangt de Pioneer radio/Moniceiver 6.8". Hiermee is in de prijs al rekening gehouden. Infotainmentpakket Fiat niet mogelijk i.c.m. mediacenter Pioneer 9"

**Artikelnr.**

212315

212316

Rijassistentiepakket Mercedes-Benz * 56) BPM <sup>106)</sup> 630 / 513 EUR	Gewicht	Enkele as	Dubbele as
Actieve afstandsassistent DISTRONIC		✓	✓
Actieve remassistent		✓	✓
Actieve vermoeidheidsassistent		✓	✓
Bandenspanningscontrolesysteem		✓	-
<b>Pakketprijs</b>	<b>2</b>	<b>2.555</b>	<b>2.083</b>

\* Alleen i.c.m. multimediasysteem MBUX 10.2" en automatische transmissie 9G-Tronic

**Artikelnr.**

210730

Pakket keuken / koffie	Gewicht	
Spanningsomvormer 12 V naar 230 V, 1800 watt, prioriteitsschakeling		1.985
Koffiecupmachine met aansluitset incl. uitschuifstelsel		420
Totaalprijs opties		2.405
<b>Pakketprijs</b>	<b>12</b>	<b>2.055</b>
<b>Uw besparing</b>		<b>350</b>

**Artikelnr.**

210451

210464

Tv-pakket woongedeelte	Gewicht	32": (niet XL-model)	40": (alleen XL-model)
Tv-uitschuifstelsel in zijzitbank <sup>36)</sup>		725	-
Smart led tv 32" <sup>39)</sup>		2.015	-
Elektrisch uitschuifstelsel voor Smart led tv <sup>36)</sup>		-	1.000
Smart led tv 40" <sup>39)</sup>		-	2.130
Totaalprijs opties		2.740	3.130
<b>Pakketprijs</b>	<b>15/18</b>	<b>1.895</b>	<b>2.330</b>
<b>Uw besparing</b>		<b>845</b>	<b>800</b>
210211 <b>MEERPRIJS</b> Satellietontvanger Teleco Flatsat Classic 85 met CI-slot <sup>12) 23)</sup>	28	3.020	3.020

**Artikelnr.**

210580

210581

210584

Tv-pakket slaapkamer	Gewicht	4.9 LE/LE L, 5.9 XL LE	5.0 QB L	5.0 QB, 6.2 XL QB
Tv-kast in slaapkamer met speciaal tv-uitschuifstelsel <sup>36)</sup>		940	-	-
Tv-wandhouder slaapkamer <sup>36)</sup>		-	510	-
Smart led tv 24" slaappedeelte <sup>23) 39)</sup>		1.485	1.485	-
Tv-voorbereiding incl. kabelset in baldakijn en afdepaneel		-	-	295
Led flatscreen 24" slaappedeelte incl. tv-houder, contactschakelaar <sup>23) 39) 86)</sup>		-	-	1.985
Totaalprijs opties		2.425	1.995	2.280
<b>Pakketprijs</b>	<b>18/13/ 13</b>	<b>1.670</b>	<b>1.425</b>	<b>1.580</b>
<b>Uw besparing</b>		<b>755</b>	<b>570</b>	<b>700</b>
210212 <b>MEERPRIJS</b> Satellietontvanger Teleco Flatsat Easy Skew Smart 90 / Twin LNB voor 2e tv <sup>12) 23)</sup>	30	3.205	3.205	3.205

Artikelnr.		210805	216005
<b>Polarpakket ALDE (niet XL modellen)</b>	BPM <sup>106</sup> 225 EUR	Fiat	Mercedes-Benz
	<b>Gewicht</b>	<b>EUR</b>	<b>EUR</b>
	<b>kg</b>		
Isolatiemat voor- en zijruiten buiten		470	470
Isolatiemat voetenruimte bestuurderscabine binnen		215	-
Isolerende dubbele beglazing zijruit / portierraam bestuurderscabine		1.170	1.170
Alde-warmwaterverwarming, 230 V / gas met booster bestuurderscabine		3.460	3.460
Alde warmtewisselaar (gebruik van motorwarmte)		1.200	1.200
Totaalprijs opties		6.515	6.300
<b>Pakketprijs</b>	<b>88/83</b>	<b>4.985</b>	<b>4.770</b>
<b>Uw besparing</b>		<b>1.530</b>	<b>1.530</b>

Artikelnr.		BPM <sup>106)</sup>	€ incl. 21% btw en BPM <sup>106)</sup>	kg	I 4.9 LE	I 4.9 LEL	I 5.0 QB	I 5.0 QBL	I 5.9 XL LE	I 6.2 XL QB
<b>Chassis Fiat Ducato</b>										
310026	Motor 180 pk / 132 kW, Euro 6d Final, handgesch. versnellingsbak <sup>57)</sup>		Standaard	-	X	X	X	X	X	X
310027	Motor 180 pk / 132 kW, Euro 6d Final, 9-traps automatische transmissie <sup>67)</sup>	945	5.005	-5	○	○	○	○	○	○
310041	Motor 180 pk / 132 kW, Euro VI E (zware uitvoering), 9-traps automatische transmissie <sup>67)</sup> **	945	5.270	-5	-	-	-	-	○	○
330340	16" aluminium velgen Fiat (standaard bij superior)	158	1.063	-8	●	●	●	●	-	-
330345	16" aluminium velgen Fiat (dubbele as)	236	1.551	-12,5	-	-	-	-	●	●
311810	Verstevigde veren vooras voor optimaal rijcomfort <sup>57)</sup>		635	3	○	○	○	○	○	○
311815	AL-KO 'ACS' high performance veerpot vooras <sup>57)</sup>		1.520	-	○	○	○	○	○	○
310467	Verhoging MTTM van 4.250 kg naar 4.500 kg		350	-	○	○	○	○	-	-
212411	Verhoging MTTM van 5.000 kg naar 5.400 kg <sup>30) 49)</sup> **		2.675	-	-	-	-	-	○	○
212416	Verhoging MTTM van 5.000 kg naar 5.500 kg (AL-KO Air Premium X2) ** <sup>30) 49)</sup>		8.705	60	-	-	-	-	○	○
212420	Verhoging MTTM van 5.000 kg naar 5.500 kg (AL-KO Air Premium X4) ** <sup>30)</sup>		16.405	82	-	-	-	-	○	○
330840	AL-KO Air Premium X2, volledige luchtvering op achteras <sup>13)</sup>		4.875	45	○	○	○	○	-	-
330860	AL-KO Air Premium X2, volledige luchtvering op achteras <sup>13)</sup>		6.040	60	-	-	-	-	○	○
330880	AL-KO Air Premium X4, 4-kanaals volledige luchtvering op achter-/vooras <sup>13) 20)</sup>		13.210	50	○	○	○	○	-	-
330900	AL-KO Air Premium X4, 4-kanaals volledige luchtvering op achter-/vooras <sup>13) 20)</sup>		15.245	82	-	-	-	-	○	○
310630	Stuurwiel en pookknop in leer	61	381	-	●	●	●	●	●	●
310632	Multifunctioneel stuur (afstandsbediening via bedieningsknoppen)	61	381	-	●	●	●	●	●	●
<b>Chassis Mercedes-Benz Sprinter</b>										
310147	Motoruitvoering 170 pk / 125 kW, Euro VI E (alleen voor automatische transmissie) <sup>99)</sup>	567	3.477	-	○	○	○	○	○	○
310402	9G-TRONIC automatische transmissie incl. hold-functie	846	4.396	30	○	○	○	○	●	●
330351	16 inch aluminium velgen (zwart) met vierseizoenenbanden (standaard bij superior) <sup>32)</sup>	351	1.881	2	●	●	●	●	-	-
330361	16 inch aluminium velgen (zwart) met vierseizoenenbanden (dubbele as)	528	2.973	2,5	-	-	-	-	●	●
310467	Verhoging MTTM van 4.200 kg naar 4.500 kg		350	-	○	○	○	○	-	-
310468	Verhoging MTTM van 5.000 kg naar 5.500 kg (dubbele as)		590	-	-	-	-	-	○	○
330841	AL-KO Air Premium X2, volledige luchtvering op achteras incl. PSM-module <sup>8) 13)</sup>		7.515	45	○	○	○	○	-	-
330861	AL-KO Air Premium X2, volledige luchtvering op achteras incl. PSM-module <sup>8) 13)</sup>		9.755	60	-	-	-	-	○	○
410011	Instaptrede bestuurderscabine elektrisch in- en uitschuifbaar		590	5	○	○	○	○	○	○
<b>Overige chassisopties Fiat / Mercedes-Benz</b>										
331341	AL-KO HY4 hydraulisch steunsysteem voor en achter <sup>48)</sup>		8.420	70	○	○	○	○	○	○
330070	Stoelverwarming bestuurderscabine (bestuurders-/rijdersstoel) <sup>62)</sup>	158	973	2	○	○	○	○	○	○
311400	Trekhaak afneembaar		1.935	60	○	○	○	○	○	○
311430	Trekhaak afneembaar i.c.m. Pedelec-scootergerage		2.330	50	-	-	○	○	-	○
<b>Opbouw buiten</b>										
410150	Extra veiligheidssloten in cabine- en camperdeur		725	2	○	○	○	○	○	○
410260	Buitenlakconcept 'silverline' (bestuurderscabine en opbouw zilver) <sup>21)</sup>		4.020	1	○	○	○	○	○	○
410580	Dakluifel, cassette aluminium, doek grijs, lengte: 5,0m		2.140	50	○	○	○	○	○	○
410601	Dakluifel, cassette aluminium, doek grijs, lengte: 5,5m		2.380	55	-	○	-	○	○	○
410640	Elektrische dakluifel (230 V) cassette aluminium, doek grijs, lengte: 5,5 m <sup>43)</sup>		3.065	60	-	○	-	○	○	○
410670	Elektrische dakluifel (230 V) cassette aluminium, doek grijs, lengte: 6,0 m <sup>43)</sup>		3.390	65	-	-	-	-	○	○
410690	Led-lichtstrip aan dakluifel		360	5	○	○	○	○	○	○
410660	Isolatiemat voor- en zijruiten buiten		470	10	●	●	●	●	○	○
410700	Isolerende dubbele beglazing zijruiten / portierramen bestuurderscabine		1.170	10	●	●	●	●	X	X
410114	Gepatenteerde Pedelec-scootergerage, laadhoogte tot 124 cm <sup>42) 66)</sup>		510	15	-	-	○	○	-	○
410925	Inschuif- en transportsysteem voor 2 pedelecs/e-bikes <sup>71)</sup>		745	28,5	-	-	○	○	-	○

\*\* Opties verhoging MTTM 5,4 t / 5,5 t bij Fiat Ducato en motor 180 pk / 132 kW Euro VI E (zware uitvoering) kunnen alleen samen worden besteld

○ = optionele uitrusting X = standaarduitrusting - = niet mogelijk ● = inbegrepen in het pakket

Artikelnr.		BPM <sup>106)</sup>	€ incl. 21 % btw en BPM <sup>106)</sup>	kg	I 4.9 LE	I 4.9 LEL	I 5.0 QB	I 5.0 QBL	I 5.9 XL LE	I 6.2 XL OB
<b>Elektra</b>										
510054	Lithium-ion-accu 150 Ah incl. accucomputer en apart touchscreen <sup>55)</sup>		2.240	-34	○	○	○	○	○	○
510055	2e lithium-ion-accu 150 Ah, totaal 300 Ah, incl. accucomputer <sup>55)</sup>		2.455	16	○	○	○	○	○	○
510081	Zonnepanelen: 2 x 110 watt <sup>12)</sup>		2.025	13	○	○	○	○	○	○
510180	Spanningsomvormer 12 V naar 230 V, 1.800 W met prioriteitsschakeling		1.985	10	●	●	●	●	●	●
510255	Stopcontactenpakket met extra stopcontacten (3 x 230 V, 2 x USB) <sup>45)</sup>		500	3	○	○	○	○	○	○
510201	Alarminstallatie Carthago Security <sup>35)</sup>		1.445	3	○	○	○	○	○	○
<b>Gas   water   overig</b>										
610021	Gasfilter voor Truma DuoControl CS (aanbevolen) <sup>95)</sup>		225	0,5	○	○	○	○	○	○
610120	Buitenaansluiting gas achter buitenbergruimte dubbele vloer bijrijderszijde		275	5	○	○	○	○	○	○
610140	Buitendouche warm / koud in scootergarage aan bijrijderszijde		360	2,5	○	○	○	○	○	○
610220	Toilet Thetford C 260 met keramische pot (standaard bij superior) <sup>92)</sup>		235	5	○	○	○	○	○	○
610500	Aluminium profielplaatvloer voor scooterberging <sup>66)</sup>		185	20	○	○	○	○	○	○
<b>Keuken   apparatuur</b>										
550081	Tec-Tower koelkastcombinatie 153 l met aparte gasoven <sup>75)</sup>		895	20	○	○	○	○	○	○
550067	Gasoven met grillfunctie in keukenonderkast <sup>37)</sup>		1.080	12	○	○	○	○	○	○
550286	Koffiecupmachine met aansluitset incl. uitschuifstelsel		420	2	●	●	●	●	●	●
<b>Verwarming   airconditioning</b>										
650040	Truma Combi 6E (extra elektrisch verwarmingselement 2 x 900 watt / 230 V) <sup>63)</sup>		755	1	○	○	○	○	-	-
650230	Alde warmwaterverwarming, 230 V / gas met booster bestuurderscabine <sup>63)</sup>		3.460	45	●	●	●	●	X	X
650240	Alde warmtewisselaar (gebruik van motorwarmte)		1.200	13	●	●	●	●	○	○
650260	Dakairconditioning Truma Aventa Comfort <sup>12) 14)</sup>		2.760	31	○	○	○	○	○	○
<b>Multimedia</b>										
710029	Mediacenter Pioneer 9" incl. navigatie, routebegeleiding voor campers en DAB+ <sup>19)</sup>		1.590	-	○	○	○	○	○	○
710180	Achteruitrijcamerasysteem met dubbele lens, shutter incl. 7" kleurenmonitor <sup>83)</sup>		1.875	7	○	○	○	○	○	○
710503	Tv-uitschuifstelsel in zijzitbank <sup>36)</sup>		725	5	●	●	●	●	-	-
710548	Led flatscreen 32" voor tv-uitschuifstelsel <sup>39)</sup>		2.015	10	●	●	●	●	-	-
710505	Led flatscreen 40" incl. elektrisch uitschuifstelsel <sup>39)</sup>		3.125	18	-	-	-	-	●	●
910460	Extra tv-aansluiting in slaapkamer <sup>25) 36)</sup>		350	3,5	●	●	-	●	●	-
710481	Tv-kast in slaapkamer met tv-uitschuifstelsel en aansluitset <sup>36)</sup>		940	12	●	●	-	-	●	-
710477	Tv-aansluitvoorbereiding slaapkamer incl. kabelset en afdekpaneel		295	3	-	-	●	-	-	●
710470	Led flatscreen 24" voor tv-kast slaappedeelte of achterwand toiletruimte <sup>23) 25) 39) 87)</sup>		1.485	10	●	●	-	●	●	-
710478	Led flatscreen 24" slaappedeelte incl. tv-houder, contactschakelaar stroom, tv-sigitaal <sup>23) 39) 86)</sup>		1.985	10	-	-	●	-	-	●
710575	Servicecamera op afvoerpijp vuilwatertank <sup>85)</sup>		580	0,5	○	○	○	○	○	○

Artikelnr.		BPM <sup>106)</sup>	€ incl. 21 % btw en BPM <sup>106)</sup>	kg	I 4.9 LE	I 4.9 LEL	I 5.0 QB	I 5.0 QBL	I 5.9 XL LE	I 6.2 XL QB
<b>Satellietinstallaties</b>										
750041	Satellietontvanger Teleco Flatsat Classic 85 met CI-slot <sup>12) 23)</sup>		3.510	28	○	○	○	○	○	○
750046	Satellietontvanger Teleco Flatsat Easy Skew Smart 90 / Twin LNB voor tweede tv <sup>12) 23)</sup>		3.875	30	○	○	○	○	○	○
<b>Interieur</b>										
810026	Interieurdesign linea progressiva (niet in superior) <sup>78)</sup>		885	-	○	○	○	○	○	○
810100	Vloerbedekking voor woongedeelte		380	6	○	○	○	○	○	○
810120	Vloerbedekking voor bestuurderscabine		195	1	○	○	○	○	○	○
810465	'Sky Dream Comfort' bestuurderscabine incl. twee panoramadakvensters (in plaats van hefbed) <sup>76)</sup>		2.330	10	○	○	○	○	○	○
810340	Hefbed met Carawinx-ondervering in plaats van lattenbodern		530	5	○	○	○	○	○	○
810580	Zitgroep om te bouwen tot slaapgelegenheid <sup>69)</sup>		600	10	○	○	○	○	○	○
810684	Zitgroep met ingekorte L-poot voor bredere doorgang		330	-	○	○	○	○	-	-
810680	5e zitplaats op zijbank met 3-puntsgordel <sup>5)</sup>		1.050	10	○	○	○	○	○	○
<b>Stoffering woongedeelte</b>										
850600	Barcelona – antara-stofcombinatie		<b>Standaard</b>	-	X	X	X	X	X	X
850610	Venezia – antara-stofcombinatie		<b>Standaard</b>	-	X	X	X	X	X	X
850700	Malaga – textiel-leer-stofcombinatie		430	3	○	○	○	○	○	○
850640	Davos – textiel-leer-stofcombinatie		430	3	○	○	○	○	○	○
850710	Gedeeltelijk leer ivoor – leer-stofcombinatie		1.520	7	○	○	○	○	○	○
850720	Gedeeltelijk leer Macchiato – leer-stofcombinatie		1.520	7	○	○	○	○	○	○
850670	Deels leer Ivoor Supreme – leer-stofcombinatie		2.340	7	○	○	○	○	○	○
850680	Deels leer Zand Supreme – leer-stofcombinatie		2.340	7	○	○	○	○	○	○
850690	Leer Ivoor		3.745	10	○	○	○	○	○	○
850730	Leer Zand		3.745	10	○	○	○	○	○	○
850740	Leer Macchiato		3.745	10	○	○	○	○	○	○
850501	Slaapinterieur- en decoratieset: decoratieve kussens, plaid, hoeslakenenset <sup>26)</sup>		420	7	○	○	○	○	○	○

## Het paradepaardje van de Carthago Liner-klasse:

meer comfort, meer zelfvoorziening,  
meer onafhankelijkheid

### Exclusief buitendesign:



- Carthago full-led koplampen
- Moderne busachterbumper van glasvezelversterkte kunststof
- Carthago achterlichten met led-looplicht

### Woonconcept:



- Two-level ruimtelijk concept met stahoogte in het woongedeelte: 2,11 m
- Royale en comfortabele ronde zitgroep voor 6 personen

### Kelder in dubbele vloer met zeer grote, verwarmde opbergruimte:



- Netto hoogte tot 70 cm
- Toegang van buiten via meerdere grote kleppen. Toegang van binnen via de zitbankklep van de ronde, kantelbare zijbank en vloerluiken in het woongedeelte
- Grote centrale doorlaadruimte (binnenhoogte 22 cm) met verlaagde bergruimte (netto hoogte 46 cm), gemakkelijk in te laden ook door de XL-camperdeur via grote, opklapbare vloerluiken in het woongedeelte
- Volledig verwarmde kelder in dubbele vloer met warmteopslagfunctie

### Maximale zelfvoorziening:



- 235 l vers water / 185 l vuil water
- 2 x 80 Ah gel-accu's (uitbreidbaar tot 3 x 80 Ah of 2 x 150 Ah lithium accu's)
- Alde warmwaterverwarmingstechniek

### Verlaagd AL-KO-chassis Carthago special:



- Fiat Ducato AL-KO enkele as tot 4,8 t, dubbele as tot 5,5 t toelaatbaar totaalgewicht
- Mercedes-Benz AL-KO enkele as tot 4,5 t, dubbele as tot 5,5 t toelaatbaar totaalgewicht

## Basievoertuig

- Carthago full-led koplampen (dimlicht en groot licht) inclusief led-dagrijlicht
- Mistlamp
- Airbag bestuurder/bijrijder<sup>13)</sup>
- Spatlappen op voor- en achteras
- Bandenreparatieset Fix & Go
- 16 inch stalen velgen

### Fiat Ducato met verlaagd AL-KO chassis Carthago special

- Motor: diesel 2,2 l Multi-Jet 3 met AdBlue (19 l), 180 pk / 132 kW, 4 cilinders, 380 Nm, Euro 6d Final, 6 versnellingen, voorwielaandrijving
- Brandstoftank 90 l
- Versterkte voorasvering met aslastverhoging tot 2,3 ton
- Start-stopstelsysteem
- Zijwindassistent (modellen enkele as), cruisecontrol, ABS, ESP, ASR, elektronische startonderbreker, Hillholder, Hill Descent Control, Traction Plus, Trailer Stability Assist, remsysteem ter voorkoming van botsingen<sup>65)</sup>
- Airconditioning, handbediend
- Handschoenenvakje
- Wioldoppen met Carthago-opschrift

### Mercedes-Benz Sprinter met verlaagd AL-KO chassis Carthago special

- Motor: diesel 2,0 l met AdBlue (22 l), 150 pk / 110 kW, 4 cilinders, 330 Nm, Euro VI E, 6 versnellingen, voorwielaandrijving
- Brandstoftank 65 l
- Versterkte voorasvering met aslastverhoging tot 2,1 ton
- Sleutelloos startsysteem inclusief start-/stopknop
- Zijwindassistent (modellen enkele as), heuvelrem, ABS, ASR, EBV, ESP
- Bekerhouder bestuurder en bijrijder, handschoenkastje bijrijderszijde
- Klapdeksel voor opbergvak
- Automatisch inschakelende verlichting
- Mercedes-Benz noodoproepsysteem, pechmanagement
- Vliesaccu 12 V / 92 Ah
- Spoorverbreding vooras
- Voorbereiding (kabelset) voor centrale vergrendeling camperdeur
- Warmeluchtbijverwarming elektrisch in de bestuurderscabine
- Originele Mercedes-Benz wioldoppen

## Carrosseriebouw van de Liner premiumklasse

- 10 jaar garantie op waterdichtheid
- Houtvrije carrosseriebouw met GVK dak en vloerbedekking
- Dak-wandverbinding met dakroning en draagbalken
- Dakstelsystemrails aan de zijkant met regenwaterafvoer
- Zij- en achterwand met aluminium aan de buiten- en binnenkant
- Isolatiekern van RTM-hardschuim in dak, vloer en zijwand
- Verbinding van bodem en zijwanden door volledig verlijmd aluminium draagbalken met extra koudestop
- Totale wand- en dakt dikte 38 mm
- Carrosserie met geteste bliksembeveiliging / kooi van Faraday
- Buitenklemmen van origineel zijwandmateriaal 'Carthago Isoplus'
- Klepafdichting aan binnen- en buitenzijde, buitenste afdichting als spatwaterbescherming
- Buitenklemmen en camperdeur met verdeckte scharnieren
- Tankdop brandstof vlak in de zijwand geïntegreerd
- Zijskirts gesegmenteerd van aluminiumprofiel
- Busachtersteven van GVK dubbelwandig geïsoleerd, separate achterbumper
- Carthago achterlichten met led-looplicht
- Opbouwvenster Seitz de Luxe, koudebrugvrij dubbel kozijn met geïsoleerde beglazing en raam vlak in de buitenwand geïntegreerd, rolhor en verduisteringsvouwgordijn
- Led buitenlamp boven camperdeur met regengoot
- Instaptrede camperdeur elektrisch uitschuifbaar inclusief waarschuwingszoemer

## Bestuurderscabine

- Dashboard naar voren diep verlaagd (zicht op het wegdek bij Fiat na 2,77 m, bij Mercedes-Benz na 3,77 m)
- Extra hoge en naar beneden doorgetrokken panoramavoortruit
- Frontdesign 'exclusive' met zwart vlak boven voortruit
- Motorkapdesign 'liner' - optische verlenging voortruit
- Vouwverduistering achter zijruiten (van de zijkant te bedienen)
- Frontmasker van GVK, dubbelwandig geïsoleerd
- De zitpositie in de bestuurderscabine is verder naar buiten verplaatst: beter zicht en bredere doorgang in de cabine
- Cabinedeur met dubbele veiligheidsvergrendeling, elektrisch bedienbare raambediening, regengoot
- Geluidsisolatie motorruimte
- Comfortabele bestuurders- en bijrijdersstoelen Aguti 'Roadliner' met Carthago-logo, in woonkamerstof, draaibaar, met geïntegreerde veiligheids gordels en gestoffeerde armleningen
- Dashboard met leer bekleed, handig sideboard en voorbereiding voor geïntegreerde achteruitrijcameramonitor en drinkfleshouders
- Bovenkasten rondom in plaats van hefbed (Mercedes-Benz enkele as)
- Onderkant hefbed afgewerkt met leer, led lichtspotjes en opbergvakken aan de zijkant
- Stahoogte onder het hefbed tot 190 cm
- Sideboard aan bijrijderszijde met twee verwarmingsconvectoren en bergruimte erboven

## Bestuurderscabine-thermoconcept

- Geïsoleerde dubbele beglazing bestuurderscabine: zij- en deurramen
- Convectorenpakket met 2-standen ventilator (booster) onder bestuurdersstoel (Fiat), of in sideboard (Mercedes-Benz) voor gerichte verwarming van de voetenruimte
- Elektrisch isolerend honingraatplissé voor de voortruit met afzonderlijk programmeerbare privacy- en zonweringsfunctie
- Dashboardoppervlak gericht verwarmd als aanvullende verwarming in de bestuurderscabine (oppervlakteverwarmingseffect): geïntegreerde verwarmingsconvectoren met circulatieplaat (dubbele convectoren aan bestuurders- en bijrijderszijde)
- Deurinstap bestuurderscabine: gerichte verwarming met eigen convector

## Kelder in dubbele vloer

- Netto hoogte tot 70 cm
- Verwarmde en verlichte doorlaadbare opslagruimte
- Toegang van buiten via meerdere grote kleppen
- Toegang van binnenuit via ronde zitgroep met gepatenteerd beslag, kantelbare zijbank en grote vloerluiken in het woongedeelte
- Centrale doorlaadruimte (binnenhoogte 22 cm) met verlaagde bergruimte onderin (netto hoogte 46 cm)

## Grote scootergerage

- Scootergerage belastbaar tot 450 kg
- Grote garagekleppen bestuurders- en bijrijderszijde, met gasdrukdemper
- Bodemplaat met GVK op boven- en onderkant, antislipmateriaal
- Rondom vorstbestendig geïsoleerd en verwarmd
- Bevestigingssysteem via aluminium draagbalk met acht sjiogen
- Buitendouche in scootergerage aan bijrijderszijde (warm / koud)

## Interieur

- Design linea chiara: meubelafwerking Noce Fino met bovenkastdeurtjes in hooglans ivoor

## Woonkamer

- Binnenzijde wanden en dak met isolerende en ventilerende microvezelwandbekleding
- Grote ronde zitgroep voorin met brede zijbank
- XL-modellen: ronde XL-zitgroep met lange zijbank inclusief uittrekbaar lig- en zitoppervlak aan bijrijderszijde

- Panoramadakluik Heki III boven ronde zitgroep met led-spotjes
- Raam boven zijbank bijrijderszijde
- Luxe tafel, in twee standen verschuifbaar (met voetpedaal)
- Uitdraaibare schoenenkast met schoenhouders in de zitbankonderbouw, vergrendeling via elektr. centrale vergrendeling keuken
- Zitkussens met hoogwaardige meerlaagse schuimkern en ondersteuning in de rug
- Dubbele verbindingstechniek 'Durafix': meubeldelen geschroefd en met pennen vastgezet
- Kleppensluiters met softdemping
- Decoratief gordijn afneembaar, vouwgordijnsysteem verticaal te verstellen en vast te zetten

## Keuken

- Comfort-hoekkeuken met uittrekbaar aanrecht, werkbladvergroting, gemakkelijk toegankelijke opbergkamer, flessenhouder en twee afvalcontainers
- Keukenwerkblad in decor Savannah met Corian druiprand
- Onderkant keukenblad verlicht met led-lichtstrip
- Keukenlades met 'easy glide' rollagers, met Soft-Close-sluiting
- Elektrische centrale vergrendeling in keukengedeelte inclusief glazenkast en schoenenkast
- Separate besteklade met indeling
- 3-pitskookplaat 'Profi Gourmet' met gedeelde glazen afdekplaat voor extra werkoppervlak met robuust gietijzeren rooster en gemakkelijk te reinigen glazen onderplaat
- Ronde rvs spoelbak in aanrechtblad geïntegreerd, met multifunctionele spoelbakafdekking inclusief wandhouder voor extra werkruimte
- Design waterkraan van metaal met uittrekbare handdouche
- Keukenachterwand met decoratieglas crème
- Koffiezetapparaatlift neerlaatbaar vanuit bovenkast
- Grote koelkast die opent aan twee kanten met apart vriesvak, automatische energiebronzoekfunctie 12 V / 230 V / gas
- Voorraadkast uittrekbaar, XL-modellen kamerhoog
- Elektrische dakluikventilator

## Badkamer & kleedkamer

### Kleedkamer & ruimtescheiding

- Kleedkamer incl. dakluik Mini Heki met afsluitbare scheidingsdeur of massief houten schuifdeur (XL-modellen) naar de woonkamer
- Massief houten schuifdeur voor de slaapkamer (model 50 LE)
- Uittrekbare televisiewand en scheidingswand voor de slaapkamer (model 51 QB)
- Massief houten schuifdeur voor de slaapkamer met grote spiegel (XL-modellen)
- Kamerhoge kledingkast met twee kledingstangen en een schap in de kleedruimte geïntegreerd (modellen 50 LE, XL-modellen)

### Badkamer met afzonderlijke doucheruimte (modellen 50 LE, 51 QB)

- Watervaste douchevloer in design woonkamervloer
- Regendouche met dakluik, stahoogte 1,98 m
- Douchebak en douchezuil in donkere granietlook, douchewanden met marmerdessin incl. kledinghaken
- Handdouche in hoogte verstelbaar aan chromen stang (model 50 LE)
- Wastafelonderkast met toiletpapierhouder, spiegelkast
- Badkamerdeur met 3 functies (dubbele deur wasruimte voor afscheiding toiletruimte en woonkamer)

### XL-badkamer met XL-ruimteconcept (modellen 61 XL LE, 64 XL QB)

- Open wasgedeelte en design wastafel
- Dakluik Mini-Heki
- Ronde XL-douche met waterbestendig doucherooster in design woonkamervloer, gelijkvloerse douche-instap 'one level'
- Regendouche met dakluik inclusief verduisteringsvouwgordijn
- Handsproeier in hoogte verstelbaar aan stang van chroom
- Douchebak en douchezuil in donkere granietlook, douchewanden met marmerdessin incl. kledinghaken

- Aanvullende warmwatervloerverwarming: extra verwarmingslangen in dubbele vloer badkamer
- Dakluik Mikro Heki in toiletruimte
- Aparte toiletruimte met zijraam, handdoekwarmer en voertruimtevergroting

### Slapen

#### Hefbed boven bestuurderscabine (niet bij Mercedes-Benz enkele as)

- Lattenbodem en kwaliteitsmatras
- Extra lage positie van het bed: instap via zijzitplaats
- Wiebelvrije positie in slaapstand, boekenplank en led-spotjes
- Scheidingsgordijn voor hefbed naar het woongedeelte
- Dakluik Mini-Heki

#### Vaste achterbedden

- Medisch aanbevolen, puntelastisch slaapsysteem Carawinx, verwarmd en van onder geventileerd
- Kwaliteitskoudschuimmatras met 7 zones
- Dakluik Mini-Heki
- Opklapbaar hoofdgedeelte

#### Eenpersoonsbedden in lengterichting

- Comfortabel uittrekbaar toegangstrapje met extra bergruimte inclusief uitbreiding van het ligvlak
- Geïntegreerde tv-kast in de slaapkamer met legplanken
- Kledingkasten onder de bedden, verlaagd in kelder van dubbele vloer, met liftfunctie en gedeeld matras
- Rondom doorlopende bovenkasten

### Boordapparatuur

#### Water

- Schoon- en vuilwatertank in de kelder van de verwarmde dubbele vloer, reinigingsopening via vloerluiken in de woonkamer of scooter-garage (afhankelijk van het model)
- Aftapkogelkraan vorstvrij in kelder van dubbele vloer geplaatst (wateraftapsysteem)
- Onderhoudsarm drukpompsysteem
- Afvalwaterslangenset met bajonetaansluiting

#### Gas

- Aan de buitenzijde laag geplaatste gasflessenkast
- Kast voor 2 gasflessen van 11 kg
- Gasafsluitkranen in de keuken

#### Elektra

- Elektrocentrale goed toegankelijk in scooter-garage inclusief laadapparaat / zekeringen / aardlekschakelaar, automatische lader 22 A, elektronische regeling, automatische uitschakeling bij onderspanning, inclusief laadfunctie startaccu
- Accucentrale verwarmd, 2 x 80 Ah gel-accu in de kelder van de dubbele vloer, toegang vanuit scooter-garage (modellen enkele as Fiat via opbergruimte in dubbele bodem aan rijderszijde), hoofdstroom-schakelaar
- Multifunctioneel paneel achter technisch paneel boven toegangsdeur
- 230 V-stopcontact in zitgroep-gedeelte, entree, keuken, badkamer, scooter-garage
- 12 V-stopcontact in de bestuurderscabine (Fiat: 2 x, Mercedes-Benz: 1 x), scooter-garage
- USB-aansluiting in de bestuurderscabine (Fiat: 2 x, Mercedes-Benz: 1 x)

#### Innovatief lichtconcept

- Verlichtingssysteem met talrijke led-spots in bestuurderscabine, woon- en kleedkamer traploos dimbaar
- Plafondbaldakijnen met extra led-spotjes en indirecte led-verlichting
- Led-accentverlichting met achtergrondverlichting in de entree
- Led-accentverlichting in het keukengedeelte / zitbankonderbouw

- Led-accentverlichting met achtergrondverlichting in ronde badkamerwand
- Nachtverlichting langs de vloer met led-lichtspots, schakelbaar bij de entree en in het slaagedeelte
- Opstapje in de woonruimte naar de kleedkamer met geïntegreerde oppervlakteverlichting

#### TV

- Tv-uitschuifstelsel 'Quick up' in rugleuning zijbank voor 32", voorbereiding aansluiting voor 32"/40" led flatscreen

### Alde warmwaterververwarmingstechniek

- Alde warmwaterververwarming (XL-modellen met aparte verwarmingskringloop), op stroom 230 V of gas, inclusief 230 V-verwarmings-element, warmwaterboiler, ontluichtingskleppen, talrijke verwarmingsconvectoren in bestuurderscabine, dashboard, woonruimte, dubbele vloer en scooter-garage
- Vloerverwarmingseffect door verwarmde isolerende opbergruimte in dubbele vloer
- Aanvullende warmwatervloerverwarming: extra verwarmingslangen in dubbele vloer XL-badkamer
- Dashboard gericht verwarmd voor aanvullende verwarming van de bestuurderscabine: geïsoleerde sandwichconstructie onder dashboard met warmwaterververwarmingsslangen voor paneelverwarming  
Booster: convectorpakket met 2-standen ventilator onder de bestuurdersstoel, extra convector bij deurinstap



**!** We raden u aan uw dealer te vragen naar de prijs die geldt op het moment dat u het contract sluit! <sup>105)</sup>

 Fiat-modellen: motor van 180 pk standaard

 Lees de wettelijke informatie over gewichtgerelateerde gegevens op pagina 3-6 zorgvuldig door voordat u een contract sluit!

 U kunt de QR-code ook scannen en zo alle belangrijke informatie over het gewicht van uw camper lezen!

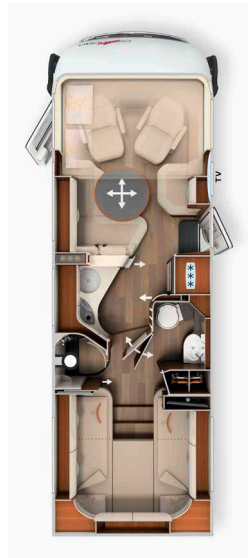

Basisvoertuig	I 50 LE		I 50 LE DA	
	Fiat Ducato	Mercedes-Benz Sprinter	Fiat Ducato	Mercedes-Benz Sprinter
Standaardchassis	AL-KO verlaagd chassis 40 heavy	AL-KO verlaagd chassis 415 CDI	AL-KO verlaagd chassis DA 40 heavy	AL-KO verlaagd chassis DA 415 CDI
Basismotorisering	Diesel 2,2 l (180 pk / 132 kW)	Diesel 2,0 l (150 pk / 110 kW)	Diesel 2,2 l (180 pk / 132 kW)	Diesel 2,0 l (150 pk / 110 kW)
Langte / breedte / hoogte (mm) <sup>1) 2) 3)</sup>	7890 / 2270 / 3080	8050 / 2270 / 3120	7890 / 2270 / 3090	8050 / 2270 / 3120
Wielbasis (mm)	4543	4643	3820 / 800	3920 / 800
Hoogte dubbele vloer / kelderbergruimte in dubbele vloer (mm)	220 / 460		220 / 460	
Stahoogte in woonruimte / kleed- / slaapkamer (mm)	2110 / 1980		2110 / 1980	
Binnenhoogte garage (mm)	1320		1320	
Deurbreedte /-hoogte garage bijrijderszijde (mm)	1150 x 1280		1150 x 1280	
Deurbreedte /-hoogte garage bestuurderszijde (mm)	1150 x 1280		1150 x 1280	
Techn. toegestane maximum massa (kg) <sup>9)</sup>	4.500 / 4.800 <sup>1</sup>	4500	5.000 / 5.500 <sup>1</sup>	
Rijklar gewicht (kg) <sup>6)</sup>	3.885 (3.691-4.079)	3.955 (3.757-4.153)	4.006 (3.806-4.206)	4.096 (3.891-4.301)
Door de fabrikant vastgestelde max. massa voor extra standaarduitrusting (kg) <sup>7)</sup>	252	266	631	539
Trekgewicht max. (kg) <sup>10)</sup>	1.800	2.000	1.800	1.600
Max. aantal zitplaatsen met 3-puntsgordel tijdens het rijden (standaard / optie) <sup>5)</sup>	4 / 5 <sup>15)</sup>	3 <sup>93)</sup>	4 / 5 <sup>15)</sup>	
Slaapplaatsen (standaard/optie)	4 / 5	2 / 3	4 / 5	
Afm. achterbed (mm)	2010 / 2030 x 850		2010 / 2070 x 850	
Afmetingen hefbed (mm)	1950 x 1600	-	1950 x 1600	
Afm. bedombouw / zitgroep (mm) *	1930 x 1290 / 845		1930 x 1290 / 845	
Volume koelkast / waarvan vriesvak (l)	153 / 29		153 / 29	
Verwarmingssysteem	Alde WW		Alde WW	
Verswatervolume (l) <sup>52)</sup>	235		235	
Verswatervolume tijdens het rijden (l)	50		50	
Vuilwatervolume (l)	185		185	
Accucapaciteit (Ah)	2 x 80		2 x 80	
Stopcontacten 230 V / 12 V / USB	5 / 3 / 2	5 / 2 / 1	5 / 3 / 2	5 / 2 / 1
Artikelnr.	132138	132438	132148	132448

<sup>1</sup> Optie met max. verhoging MTTM

\* in combinatie met optionele uitrusting

<sup>2)</sup> De totale voertuigbreedte is de afstand gemeten van buitenwand tot buitenwand (wielkasten aan de zijkant ca.: + 70 mm).

**!** We raden u aan uw dealer te vragen naar de prijs die geldt op het moment dat u het contract sluit! <sup>105)</sup>

 Fiat-modellen: motor van 180 pk standaard

 Lees de wettelijke informatie over gewichtgerelateerde gegevens op pagina 3-6 zorgvuldig door voordat u een contract sluit!

 U kunt de QR-code ook scannen en zo alle belangrijke informatie over het gewicht van uw camper lezen!

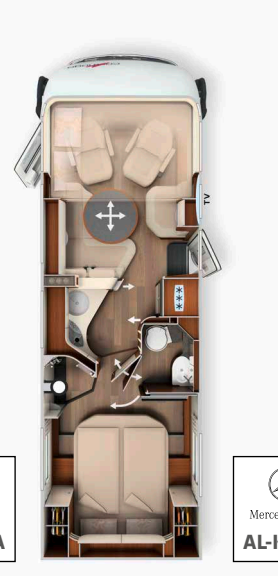

Basisvoertuig	I 51 QB		I 51 QB DA	
	Fiat Ducato	Mercedes-Benz Sprinter	Fiat Ducato	Mercedes-Benz Sprinter
Standaardchassis	AL-KO verlaagd chassis 40 heavy	AL-KO verlaagd chassis 415 CDI	AL-KO verlaagd chassis DA 40 heavy	AL-KO verlaagd chassis DA 415 CDI
Basismotorisering	Diesel 2,2 l (180 pk / 132 kW)	Diesel 2,0 l (150 pk / 110 kW)	Diesel 2,2 l (180 pk / 132 kW)	Diesel 2,0 l (150 pk / 110 kW)
Lengte / breedte / hoogte (mm) <sup>1) 2) 3)</sup>	7910 / 2270 / 3080	8070 / 2270 / 3120	7910 / 2270 / 3090	8070 / 2270 / 3120
Wielbasis (mm)	4543	4643	3820 / 800	3920 / 800
Hoogte dubbele vloer / kelderbergruimte in dubbele vloer (mm)	220 / 460		220 / 460	
Stahoogte in woonruimte / kleed- / slaapkamer (mm)	2110 / 1980		2110 / 1980	
Binnenhoogte garage (mm)	1120 / 1240*		1120 / 1240*	
Deurbreedte /-hoogte garage bijrijderszijde (mm)	1150 x 1080		1150 x 1080	
Deurbreedte /-hoogte garage bestuurderszijde (mm)	1150 x 1080		1150 x 1080	
Techn. toegestane maximum massa (kg) <sup>9)</sup>	4.500 / 4.800 <sup>1</sup>	4500	5.000 / 5.500 <sup>1</sup>	
Rijklar gewicht (kg) <sup>6)</sup>	3.865 (3.672-4.058)	3.935 (3.738-4.132)	3.986 (3.787-4.185)	4.036 (3.834-4.238)
Door de fabrikant vastgestelde max. massa voor extra standaarduitrusting (kg) <sup>7)</sup>	272	286	651	599
Trekgewicht max. (kg) <sup>10)</sup>	1.800	2.000	1.800	1.600
Max. aantal zitplaatsen met 3-puntsgordel tijdens het rijden (standaard / optie) <sup>5)</sup>	4 / 5 <sup>15)</sup>	3 <sup>93)</sup>	4 / 5 <sup>15)</sup>	
Slaapplaatsen (standaard/optie)	4 / 5	2 / 3	4 / 5	
Afm. achterbed (mm)	2000 x 1450		2000 x 1450	
Afmetingen hefbed (mm)	1950 x 1600	-	1950 x 1600	
Afm. bedombouw / zitgroep (mm) *	1930 x 1290 / 845		1930 x 1290 / 845	
Volume koelkast / waarvan vriesvak (l)	153 / 29		153 / 29	
Verwarmingssysteem	Alde WW		Alde WW	
Verswatervolume (l) <sup>52)</sup>	235		235	
Verswatervolume tijdens het rijden (l)	50		50	
Vuilwatervolume (l)	185		185	
Accucapaciteit (Ah)	2 x 80		2 x 80	
Stopcontacten 230 V / 12 V / USB	5 / 3 / 2	5 / 2 / 1	5 / 3 / 2	5 / 2 / 1
Artikelnr.	132178	132478	132188	132488

<sup>1</sup> Optie met max. verhoging MTTM \* Optie Pedelec-scootergarage  
\*\* In combinatie met optionele uitrusting

<sup>2)</sup> De totale voertuigbreedte is de afstand gemeten van buitenwand tot buitenwand (wielkasten aan de zijkant ca.: + 70 mm).

**!** We raden u aan uw dealer te vragen naar de prijs die geldt op het moment dat u het contract sluit! <sup>105)</sup>

**Fiat-modellen:**  
motor van 180 pk standaard

**Lees de wettelijke informatie over gewichtgerelateerde gegevens op pagina 3-6 zorgvuldig door voordat u een contract sluit!**

U kunt de QR-code ook scannen en zo alle belangrijke informatie over het gewicht van uw camper lezen!



Basisvoertuig	I 61 XL LE		I 64 XL QB	
	Fiat Ducato	Mercedes-Benz Sprinter	Fiat Ducato	Mercedes-Benz Sprinter
Standaardchassis	AL-KO verlaagd chassis DA 40 heavy	AL-KO verlaagd chassis DA 415 CDI	AL-KO verlaagd chassis DA 40 heavy	AL-KO verlaagd chassis DA 415 CDI
Basismotorisering	Diesel 2,2 l (180 pk / 132 kW)	Diesel 2,0 l (150 pk / 110 kW)	Diesel 2,2 l (180 pk / 132 kW)	Diesel 2,0 l (150 pk / 110 kW)
Lengte / breedte / hoogte (mm) <sup>1) 2) 3)</sup>	8590 / 2270 / 3090	8740 / 2270 / 3120	8840 / 2270 / 3090	8990 / 2270 / 3120
Wielbasis (mm)	4240 / 800	4340 / 800	4240 / 800	4340 / 800
Hoogte dubbele vloer / kelderbergruimte in dubbele vloer (mm)	220 / 460		220 / 460	
Stahoogte in woonruimte / kleed- / slaapkamer (mm)	2110 / 1980		2110 / 1980	
Binnenhoogte garage (mm)	1320		1120 / 1240*	
Deurbreedte /-hoogte garage bijrijderszijde (mm)	1110 x 1280		1150 x 1080	
Deurbreedte /-hoogte garage bestuurderszijde (mm)	1110 x 1280		1150 x 1080	
Techn. toegestane maximum massa (kg) <sup>9)</sup>	5.000 / 5.500 <sup>1</sup>		5.000 / 5.500 <sup>1</sup>	
Rijklar gewicht (kg) <sup>6)</sup>	4.216 (4.005-4.427)	4.286 (4.072-4.500)	4.236 (4.024-4.448)	4.296 (4.081-4.511)
Door de fabrikant vastgestelde max. massa voor extra standaarduitrusting (kg) <sup>7)</sup>	412	341	390	328
Trekgewicht max. (kg) <sup>10)</sup>	1.800	1.600	1.800	1.600
Max. aantal zitplaatsen met 3-puntsgordel tijdens het rijden (standaard / optie) <sup>5)</sup>	4 / 5 <sup>15)</sup>		4 / 5 <sup>15)</sup>	
Slaapplaatsen (standaard/optie)	4 / 5		4 / 5	
Afm. achterbed (mm)	2000 / 2000 x 850		2000 x 1450	
Afmetingen hefbed (mm)	1950 x 1600		1950 x 1600	
Afm. bedombouw / zitgroep (mm) *	1940 x 1480 / 845		1940 x 1480 / 845	
Volume koelkast / waarvan vriesvak (l)	153 / 29		153 / 29	
Verwarmingssysteem	Alde WW		Alde WW	
Verswatervolume (l) <sup>52)</sup>	235		235	
Verswatervolume tijdens het rijden (l)	50		50	
Vuilwatervolume (l)	185		185	
Accucapaciteit (Ah)	2 x 80		2 x 80	
Stopcontacten 230 V / 12 V / USB	5 / 3 / 2	5 / 2 / 1	5 / 3 / 2	5 / 2 / 1
Artikelnr.	132212	132412	132222	132422

<sup>1</sup> Optie met max. verhoging MTTM

\* Optie Pedelec-scootergarage

\*\* In combinatie met optionele uitrusting

<sup>2)</sup> De totale voertuigbreedte is de afstand gemeten van buitenwand tot buitenwand (wielkasten aan de zijkant ca.: + 70 mm).

Artikelnr.	216080	212085	212086	
<b>Superpakket</b> BPM <sup>106)</sup> 649 / 840 / 1.155 EUR	<b>Gewicht</b>	Fiat	MB Enkele as	MB Dubbele as
	<b>kg</b>	<b>EUR</b>	<b>EUR</b>	<b>EUR</b>
<b>Chassis-opties</b>				
Automatische airco bestuurderscabine <sup>33)</sup>		550	-	-
Volautomatische airco THERMOTRONIC <sup>33)</sup>		-	3.590	3.590
Cruisecontrol		Standaard	530	530
Laadbooster <sup>47)</sup>		215	215	215
9G-TRONIC automatische transmissie incl. hold-functie		-	-	3.550
Brandstoftank 92 liter		-	470	470
Leren stuurwiel met optie multifunctionele toetsen (bij handgeschakelde versnellingsbak incl. leren pook)		-	440	440
Combi-instrument met kleurendisplay		-	550	550
Regensensor		-	235	235
Elektrische handrem		-	580	580
Comfortabele bestuurdersstoelen met hoek- en hoogterverstelling (voor / achter)		590	590	590
Luxe dashboardafwerking: ventilatieroosters in chroom		245	-	-
Uitdraaisteunen achter ter stabilisering in geparkeerde stand		450	450	450
<b>Opbouwopties</b>				
Busspiegels 'Carthago best view' met instapverlichting, elektrisch verstelbaar en te verwarmen		420	420	420
XL-camperdeur 'Safetyluxe' (B: 63 cm) met dubbele vergrendeling en 'coming home' <sup>17)</sup>		1.750	1.750	1.750
Centrale vergrendeling voor cabine- en camperdeur, buiten- en scootergeragekleppen <sup>98)</sup>		1.170	1.170	1.170
Upgrade scootergerage met naaldvilt, bagagenetten, bevestigingssysteem		360	360	360
SOG-toiletventilatie via dakschoorsteen		380	380	380
Alde warmtewisselaar (gebruik van motorwarmte)		1.200	1.200	1.200
Truma DuoControl CS <sup>73)</sup>		450	450	450
Design barkast met glazenrek en glazen set boven keuken <sup>18)</sup>		500	500	500
Carthago 3-delige Nautic-scheepsklokkenset in onderkant hefbed geïntegreerd <sup>53)</sup>		330	330	330
Toilet Thetford C260 met keramische pot <sup>92)</sup>		235	235	235
USB-aansluiting in de bovenkast boven het achterbed		115	115	115
Vorbereiding zonnepanelen		245	245	245
Vorbereiding satellietstelsysteem		245	245	245
Vorbereiding achteruitrijcamera (enkele lens)		245	245	245
Radio/Moniceiver Pioneer 6,8" incl. DAB+, radiovoorber, dakantenne, luidsprekers (4 x) <sup>54) 80) 88)</sup>		1.120	1.120	1.120
Achteruitrijcamerasysteem met enkele lens en 7" kleurenmonitor aan de zijkant in het dashboard		1.170	1.170	1.170
Totaalprijs opties		11.985	17.585	21.135
<b>Pakketprijs</b>	<b>95 / 95 / 125</b>	<b>8.929</b>	<b>13.340</b>	<b>17.205</b>
<b>Uw besparing</b>		<b>3.705</b>	<b>5.085</b>	<b>5.085</b>
210330 <b>MEERPRIJS</b> Mediacenter Pioneer 9" incl. navigatie, routebegeleiding voor campers, DAB+ <sup>19)</sup>	-	930	-	-
210300 <b>MEERPRIJS</b> Achteruitrijcamera met dubbele lens in plaats van enkele lens <sup>83)</sup>	1	705	705	705
210335 <b>MEERPRIJS</b> MBUX 10.2" multimedia incl. navigatie en DAB+ <sup>51)*</sup> BPM <sup>106)</sup> 720 EUR	0,5	-	4.425	4.425

\* MBUX 10,2" Multimedia bij Mercedes-Benz-modellen vanaf januari 2024 verplicht

Artikelnr.	216009	
<b>Infotainment-pakket Fiat*</b> BPM <sup>106)</sup> 814 EUR	<b>Gewicht</b>	
	<b>kg</b>	<b>EUR</b>
Digitaal combi-instrument met kleurendisplay in dashboard <sup>104)</sup>		✓
Stuur en knop van de versnellingspook in leer incl. multifunctionele toetsen		✓
Fiat multimediasysteem 10.1" incl. navigatie, routebegeleiding voor campers en DAB+ <sup>51)</sup>		✓
<b>Pakketprijs</b>	<b>2</b>	<b>3.654</b>

\* Het Fiat multimediasysteem 10.1" vervangt de Pioneer radio/Moniceiver 6.8". Hiermee is in de prijs al rekening gehouden. Infotainmentpakket Fiat niet mogelijk in combinatie met mediacenter Pioneer 9"

Artikelnr.		212315	212316
<b>Rijassistentiepakket Mercedes-Benz * 56)</b>	BPM <sup>106)</sup> 630 / 513 EUR	Enkele as	Dubbele as
	<b>Gewicht</b>	<b>EUR</b>	<b>EUR</b>
	<b>kg</b>		
Actieve afstandsassistent DISTRONIC		✓	✓
Actieve remassistent		✓	✓
Actieve vermoeidheidsassistent		✓	✓
Bandenspanningscontrolesysteem		✓	-
<b>Pakketprijs</b>	<b>2</b>	<b>2.555</b>	<b>2.083</b>

\* Alleen i.c.m. multimediasysteem MBUX 10.2" en automatische transmissie 9G-Tronic

Artikelnr.		212500	
<b>Pakket camperdeur 'luxe'</b>		<b>Gewicht</b>	
		<b>kg</b>	<b>EUR</b>
Elektrisch sluitsysteem voor het zacht sluiten			✓
Extra led-verlichting in deurraam voor 'coming & leaving home'-functie			✓
Sleutelloos toegangssysteem via RFID-chip (2x)			✓
Elektrische deuropeningsondersteuning binnen en buiten			✓
<b>Pakketprijs</b>	<b>2</b>	<b>1.130</b>	

Artikelnr.		210731	
<b>Pakket keuken / koffie</b>		<b>Gewicht</b>	
		<b>kg</b>	<b>EUR</b>
Spanningsomvormer 12 V naar 230 V, 1800 watt, prioriteitsschakeling			1.985
Koffiecupmachine met aansluiting voor koffiemachinelift incl. kopjeset en koffiecuphouder <sup>96)</sup>			580
Totaalprijs opties			2.565
<b>Pakketprijs</b>	<b>12</b>	<b>2.220</b>	
<b>Uw besparing</b>			<b>345</b>

Artikelnr.		210561	210563
<b>Satelliet- en tv-pakket</b>	<b>Gewicht</b>	<b>32":</b> (niet XL-modellen)	<b>40":</b> (alleen XL-modellen)
	<b>kg</b>	<b>EUR</b>	<b>EUR</b>
Smart led tv 32" <sup>39)</sup>		2.015	-
Elektrisch uittreksysteem voor Smart led tv 40"		-	1.000
Smart led tv 40" <sup>39)</sup>		-	2.130
Satellietontvanger Teleco Flatsat Classic 85 met CI-slot <sup>12) 23)</sup>		3.510	3.510
Totaalprijs opties		5.525	6.640
<b>Pakketprijs</b>	<b>38/46</b>	<b>4.265</b>	<b>4.985</b>
<b>Uw besparing</b>		<b>1.260</b>	<b>1.655</b>
210213 <b>MEERPRIJS</b> Satellietontvanger Teleco Flatsat Easy Skew Smart 90 / Twin LNB voor tweede tv <sup>12) 23)</sup>	2	370	370
210217 <b>MEERPRIJS</b> Satellietontvanger Oyster Vision 85 met Skew / Twin LNB voor tweede tv <sup>12) 23)</sup>	9	580	580

Artikelnr.		210580	210584
<b>Tv-pakket slaapkamer</b>	<b>Gewicht</b>	<b>Modellen:</b> 50 LE, 61 XL LE	<b>Modellen:</b> 51 QB, 64 XL QB
	<b>kg</b>	<b>EUR</b>	<b>EUR</b>
Carthago tv-uitschuifstelsel voor tv-kast in de slaapkamer <sup>36)</sup>		785	-
Smart led tv 24" slaapgedeelte <sup>23) 39)</sup>		1.485	-
Tv-voorbereiding incl. kabelset in baldakijn en afdekpaneel		-	295
Led flatscreen 24" slaapgedeelte incl. tv-houder, contactschakelaar <sup>23) 39) 86)</sup>		-	1.985
Totaalprijs opties		2.270	2.280
<b>Pakketprijs</b>	<b>18/13</b>	<b>1.570</b>	<b>1.580</b>
<b>Uw besparing</b>		<b>700</b>	<b>700</b>
210212 <b>MEERPRIJS</b> Satellietontvanger Teleco Flatsat Easy Skew Smart 90 / Twin LNB voor tweede tv <sup>12) 23)</sup>	30	3.205	3.205
210216 <b>MEERPRIJS</b> Satellietontvanger Oyster Vision 85 met Skew en Twin LNB voor tweede tv <sup>12) 23)</sup>	37	3.520	3.520

Artikelnr.		210841	210842
<b>Airco Summer-pakket</b>	<b>Gewicht</b>	niet XL-modellen	alleen XL-modellen
	<b>kg</b>	<b>EUR</b>	<b>EUR</b>
Dakairconditioning Truma Aventa comfort <sup>12)</sup>		2.760	2.760
Elektrische dakluifel (230 V) cassette aluminium, doek grijs, lengte: 5,5 m <sup>43)</sup>		3.065	-
Elektrische dakluifel (230 V) cassette aluminium, doek grijs, lengte: 6,0 m <sup>43)</sup>		-	3.390
Totaalprijs opties		5.825	6.150
<b>Pakketprijs</b>	<b>90/95</b>	<b>4.730</b>	<b>4.985</b>
<b>Uw besparing</b>		<b>1.095</b>	<b>1.165</b>

Artikelnr.		BPM <sup>106)</sup>	€ incl. 21% btw en BPM <sup>106)</sup>	kg	I 50 LE	I 50 LE DA	I 51 QB	I 51 QB DA	I 61 XL LE	I 64 XL QB
<b>Chassis Fiat Ducato</b>										
310026	Motor 180 pk / 132 kW, Euro 6d Final, handgesch. versnellingsbak <sup>67)</sup>		Standaard	-	X	X	X	X	X	X
310027	Motor 180 pk / 132 kW, Euro 6d Final, 9-traps automatische transmissie <sup>67)</sup>	945	5.005	-5	○	○	○	○	○	○
310041	Motor 180 pk / 132 kW, Euro VI E (zware uitvoering), 9-traps automatische transmissie <sup>67)</sup> **	945	5.270	-5	-	○	-	○	○	○
330340	16" aluminium velgen Fiat	158	1.063	-8	○	-	○	-	-	-
330345	16" aluminium velgen Fiat (dubbele as)	236	1.551	-12,5	-	○	-	○	○	○
311816	AL-KO "ACS" High Performance veerpoot vooras		960	-	○	○	○	○	○	○
212400	Verhoging MTTM van 4.500 kg naar 4.800 kg (incl. AL-KO Air Premium X2 / speciale lichtmetalen velgen) <sup>28)</sup>		9.450	45	○	-	○	-	-	-
212405	Verhoging MTTM van 4.500 kg naar 4.800 kg (incl. AL-KO Air Premium X4 / speciale lichtmetalen velgen) <sup>29)</sup>		17.785	50	○	-	○	-	-	-
212410	Verhoging MTTM van 5.000 kg naar 5.400 kg (dubbele as)** <sup>30)</sup>		1.160	-	-	○	-	○	○	○
212415	Verhoging MTTM van 5.000 kg naar 5.500 kg (AL-KO Air Premium X2)** <sup>30)</sup>		7.200	60	-	○	-	○	○	○
212420	Verhoging MTTM van 5.000 kg naar 5.500 kg (AL-KO Air Premium X4)** <sup>30)</sup>		16.405	82	-	○	-	○	○	○
330840	AL-KO Air Premium X2, volledige luchtvering op achteras <sup>13)</sup>		4.875	45	○	-	○	-	-	-
330860	AL-KO Air Premium X2, volledige luchtvering op achteras <sup>13)</sup>		6.040	60	-	○	-	○	○	○
330880	AL-KO Air Premium X4, 4-kanaals volledige luchtvering op achter- / vooras <sup>13) 20)</sup>		13.210	50	○	-	○	-	-	-
330900	AL-KO Air Premium X4, 4-kanaals volledige luchtvering op achter- / vooras <sup>13) 20)</sup>		15.245	82	-	○	-	○	○	○
310630	Stuurwiel en pookknop in leer	61	381	-	●	●	●	●	●	●
310632	Multifunctioneel stuur (afstandsbediening via bedieningsknoppen)	61	381	-	●	●	●	●	●	●
<b>Chassis Mercedes-Benz Sprinter</b>										
310147	Motoruitvoering 170 pk / 125 kW, Euro VI E (alleen voor automatische transmissie) <sup>99)</sup>	567	3.477	-	○	○	○	○	○	○
310402	9G-TRONIC automatische transmissie incl. hold-functie	846	4.396	30	○	●	○	●	●	●
330351	16 inch aluminium velgen (zwart) met vierseizoenenbanden <sup>32)</sup>	351	1.881	2	○	-	○	-	-	-
330361	16 inch aluminium velgen (zwart) met vierseizoenenbanden (dubbele as)	528	2.973	2,5	-	○	-	○	○	○
310468	Verhoging MTTM van 5.000 kg naar 5.500 kg (dubbele as)		590	-	-	○	-	○	○	○
330841	AL-KO Air Premium X2, volledige luchtvering op achteras incl. PSM-module <sup>8) 13)</sup>		7.515	45	○	-	○	-	-	-
330861	AL-KO Air Premium X2, volledige luchtvering op achteras incl. PSM-module <sup>8) 13)</sup>		9.755	60	-	○	-	○	○	○
410011	Instaptrede bestuurderscabine elektrisch in- en uitschuifbaar		590	5	○	○	○	○	○	○
<b>Overige chassisopties Fiat / Mercedes-Benz</b>										
330070	Stoelverwarming bestuurderscabine (bestuurders-/ rijdersstoel) <sup>62)</sup>	158	973	2	○	○	○	○	○	○
331341	AL-KO HY4 hydraulisch steunsysteem voor en achter <sup>48)</sup> (niet MB enkele as)		8.420	70	○	○	○	○	○	○
311400	Trekhaak afneembaar		1.935	60	○	○	○	○	○	○
311430	Trekhaak afneembaar i.c.m. Pedelec-scootergarage		2.330	50	-	-	○	○	-	○
<b>Opbouw buiten</b>										
410150	Extra veiligheidssloten in cabine- en camperdeur		725	2	○	○	○	○	○	○
410260	Buitenlakconcept 'silverline' (bestuurderscabine en opbouw zilver) <sup>21)</sup>		4.355	1	○	○	○	○	○	○
410601	Dakluifel, cassette aluminium, doek grijs, lengte: 5,5m		2.380	55	○	○	○	○	○	○
410640	Elektrische dakluifel (230 V) cassette aluminium, doek grijs, lengte: 5,5 m <sup>43)</sup>		3.065	60	●	●	●	●	○	○
410670	Elektrische dakluifel (230 V) cassette aluminium, doek grijs, lengte: 6,0m		3.390	65	-	-	-	-	●	●
410690	Led-lichtstrip aan dakluifel		360	5	○	○	○	○	○	○
410710	Bergruimte-uittreksysteem in dubbele vloer (niet bij Mercedes-Benz enkele as) <sup>59)</sup>		1.010	20	○	○	○	○	○	○
410114	Gepatenteerde Pedelec-scootergarage, laadhoogte tot 124 cm <sup>42) 66)</sup>		510	15	-	-	○	○	-	○
410925	Inschuif- en transportsysteem voor 2 pedelecs/e-bikes <sup>71)</sup>		745	28,5	-	-	○	○	-	○

\*\* Opties verhoging MTTM 5,4 t / 5,5 t bij Fiat Ducato en motor 180 pk / 132 kW Euro VI E (zware uitvoering) kunnen alleen samen worden besteld

○ = optionele uitrusting X = standaarduitrusting - = niet mogelijk ● = inbegrepen in het pakket

chic e-line

Artikelnr.		BPM <sup>106)</sup>	€ incl. 21% btw en BPM <sup>106)</sup>	kg	I 50 LE	I 50 LE DA	I 51 QB	I 51 QB DA	I 61 XL LE	I 64 XL QB
<b>Elektra</b>										
510040	3e gelaccu, in totaal: 3 x 80 Ah (niet Mercedes-Benz enkele as) <sup>94)</sup>		675	25	○	○	○	○	○	○
510054	Lithium-ion-accu 150 Ah incl. accucomputer en apart touchscreen <sup>55)</sup>		2.240	-34	○	○	○	○	○	○
510055	2e lithium-ion-accu 150 Ah, totaal 300 Ah, incl. accucomputer <sup>55)</sup>		2.455	16	○	○	○	○	○	○
510081	Zonnepanelen: 2 x 110 watt <sup>12)</sup>		2.025	13	○	○	○	○	○	○
510101	Zonnepaneel: 1 x 135 watt <sup>12)</sup>		1.520	15	○	○	○	○	○	○
510121	Zonnepanelen: 2 x 135 watt <sup>12)</sup>		2.435	30	○	○	○	○	○	○
510180	Spanningsomvormer 12 V naar 230 V, 1.800 W met prioriteitsschakeling		1.985	10	●	●	●	●	●	●
510255	Stopcontactenpakket met extra stopcontacten (3 x 230 V, 2 x USB) <sup>45)</sup>		500	3	○	○	○	○	○	○
510201	Alarminstallatie Carthago Security <sup>35)</sup>		1.445	3	○	○	○	○	○	○
510500	Elektrische voorruitverwarming met timer		1.315	-	○	○	○	○	○	○
<b>Gas   water   overig</b>										
610021	Gasfilter voor Truma DuoControl CS (aanbevolen) <sup>95)</sup>		225	0,5	○	○	○	○	○	○
610120	Buitenaansluiting gas achter buitenbergruimte dubbele vloer bijrijderszijde		275	5	○	○	○	○	○	○
610240	Toilet Thetford met pompsysteem en septische tank <sup>16) 74)</sup>		3.205	30	-	○	-	○	○	○
610500	Aluminium profielplaatvloer voor scooterberging <sup>66)</sup>		185	20	○	○	○	○	○	○
610520	Kluis (montage in de dubbele vloer, niet Mercedes-Benz enkele as)		530	10	○	○	○	○	○	○
<b>Keuken   apparatuur</b>										
550020	Keukenaanrecht in hoogwaardige Corian-uitvoering		1.620	10	○	○	○	○	○	○
550081	Tec-Tower koelkastcombinatie 153 l met aparte gasoven <sup>75)</sup>		895	20	○	○	○	○	○	○
550284	Koffiecupmachine met aansluitset incl. kopjesset en koffiecuphouder <sup>96)</sup>		580	3	●	●	●	●	●	●
<b>Verwarming   airconditioning</b>										
650180	Aanvullende warmwatervloerverwarming: verwarmingslangen onder zitgroep <sup>91)</sup>		590	10	-	○	-	○	○	○
650020	Te verwarmen voetmat in bestuurderscabine (niet bij Mercedes-Benz enkele as)		645	10	○	○	○	○	○	○
650260	Dakairconditioning Truma Aventa Comfort <sup>12)</sup>		2.760	31	●	●	●	●	●	●
<b>Multimedia</b>										
710029	Mediacenter Pioneer 9" incl. navigatie, routebegeleiding voor campers en DAB+ <sup>19)</sup>		1.590	-	○	○	○	○	○	○
710180	Achteruitrijcamerasysteem met dubbele lens, shutter incl. 7" kleurenmonitor <sup>83)</sup>		1.875	7	○	○	○	○	○	○
710548	Smart led tv 32" voor tv-uitschuifstelsel <sup>39)</sup>		2.015	10	●	●	●	●	-	-
710505	Led flatscreen 40" incl. elektrisch uitschuifstelsel <sup>39)</sup>		3.125	18	-	-	-	-	●	●
710471	Carthago tv-uitschuifstelsel voor tv-kast slaapkamer <sup>36)</sup>		785	8	●	●	-	-	●	-
710477	Tv-aansluitvoorbereiding slaapkamer incl. kabelset en afdekpaneel <sup>e</sup>		295	3	-	-	●	●	-	●
710470	Led flatscreen 24" voor tv-kast in slaapkamer <sup>23) 25) 39) 87)</sup>		1.485	10	●	●	-	-	●	-
710478	Led flatscreen 24" slaapgedeelte incl. tv-houder, contactschakelaar stroom, tv-signaal <sup>23) 39) 86)</sup>		1.985	10	-	-	●	●	-	●
710575	Servicecamera op afvoerpip vuilwatertank <sup>85)</sup>		580	0,5	○	○	○	○	○	○
<b>Satellietinstallaties</b>										
750041	Satellietontvanger Teleco Flatsat Classic 85 met CI-slot <sup>12) 23)</sup>		3.510	28	●	●	●	●	●	●
750046	Satellietontvanger Teleco Flatsat Easy Skew Smart 90 / Twin LNB voor tweede tv <sup>12) 23)</sup>		3.875	30	○	○	○	○	○	○
750086	Satellietontvanger Oyster Vision 85 met Skew / Twin LNB voor tweede tv <sup>12) 23)</sup>		4.090	37	○	○	○	○	○	○



Artikelnr.		BPM <sup>106)</sup>	€ incl. 21% btw en BPM <sup>106)</sup>	kg	I 50 LE	I 50 LE DA	I 51 QB	I 51 QB DA	I 61 XL LE	I 64 XL QB
<b>Interieur</b>										
810032	Interieurdesign linea nobile <sup>79)</sup>		705	-	○	○	○	○	○	○
810100	Vloerbedekking voor woongedeelte		380	6	○	○	○	○	○	○
810120	Vloerbedekking voor bestuurderscabine		195	1	○	○	○	○	○	○
810465	'Sky Dream Comfort' bestuurderscabine incl. twee panoramadakvensters (in plaats van hefbed) <sup>76)</sup>		2.330	10	○	○	○	○	○	○
810361	Hefbed elektrisch bedienbaar incl. Carawinx (niet Mercedes-Benz enkele as)		1.680	10	○	○	○	○	○	○
810580	Zitgroep om te bouwen tot slaapgelegenheid <sup>69)</sup>		600	10	○	○	○	○	○	○
810830	Woonkamertafel uitschuifbaar		815	1	-	-	-	-	○	○
810660	5e zitplaats zijbank met 3-puntsgordel (niet MB enkele as) <sup>5) 4) 59)</sup>		1.050	10	○	○	○	○	-	-
810662	5e zitplaats zijzitbank met 3-puntsgordel <sup>5) 27)</sup>		1.050	10	-	-	-	-	○	○
<b>Stoffering woongedeelte</b>										
850600	Barcelona – antara-stofcombinatie		<b>Standaard</b>	-	X	X	X	X	X	X
850610	Venezia – antara-stofcombinatie		<b>Standaard</b>	-	X	X	X	X	X	X
850710	Gedeeltelijk leder ivoor – leer-stofcombinatie		1.520	7	○	○	○	○	○	○
850720	Gedeeltelijk leder Macchiato – leer-stofcombinatie		1.520	7	○	○	○	○	○	○
850670	Deels leer Ivoor Supreme – leer-stofcombinatie		2.340	7	○	○	○	○	○	○
850680	Deels leer Zand Supreme – leer-stofcombinatie		2.340	7	○	○	○	○	○	○
850690	Leer Ivoor		3.745	10	○	○	○	○	○	○
850730	Leer Zand		3.745	10	○	○	○	○	○	○
850740	Leer Macchiato		3.745	10	○	○	○	○	○	○
850750	Leer zand performance		4.325	10	○	○	○	○	○	○
850760	Leer macchiato performance		4.325	10	○	○	○	○	○	○
850501	Slaapinterieur- en decoratieset: decoratieve kussens, plaid, hoelakenenset <sup>26)</sup>		420	7	○	○	○	○	○	○

**De krachtpatser van de Carthago Liner klasse:**  
op Iveco Daily 5,6 t / 6,7 t met achterwielaandrijving/  
dubbellucht voor een hoog trekvermogen

### Exclusief buitendesign:



- Carthago full-led koplampen
- Moderne busachterbumper van glasvezelversterkte kunststof
- Carthago achterlichten met led-looplicht

### Iveco Daily:



- Achterwielaandrijving met hoge trekkracht
- Trekgewicht tot 3.500 kg
- Extreem krachtige motoren met 3,0 l cilinderinhoud tot 207 pk / 152 kW en een koppel van 470 Nm (optie)

### Woonconcept:



- Two-level ruimtelijk concept met stahoogte in het woongedeelte: 2,11m
- Royale en comfortabele ronde zitgroep voor 6 personen

### Kelder in dubbele vloer met zeer grote, verwarmde opbergruimte:



- Netto hoogte tot 74 cm (6,7 t: 78 cm)
- Toegang van buiten via meerdere grote kleppen. Toegang van binnen via de zitbankklep van de ronde, kantelbare zijbank en vloerluiken in het woongedeelte
- Grote, centrale doorlaadruimte (binnenhoogte 20 cm) met bergruimte (netto hoogte 20 cm), gemakkelijk in te laden ook door de XL-camperdeur via grote, opklapbare vloerluiken in het woongedeelte
- Volledig verwarmde dubbele vloer met warmteopslagfunctie

### Maximale zelfvoorziening:



- 235 l vers water / 200 l vuil water
- 2 x 80 Ah gel-accu's (uit te breiden)
- Alde warmwaterverwarmingstechniek

### Basisvoertuig

- Carthago full-led koplampen (dimlicht en groot licht) inclusief led-dagrijlicht
- Mistlamp
- 16 inch stalen velgen

### Iveco Daily

- Motor: HPI diesel 3,0 l met AdBlue (20 l), 156 pk / 115 kW, Euro VI E, 6 versnellingen, achterwielaandrijving
- Model 50 LE: Iveco Daily 5,6 t (toegestaan totaalgewicht standaard 5,6 t, optie 5,8 t)
- Modellen 61 XL LE, 64 XL QB: Iveco Daily 6,7 t (toegestaan totaalgewicht standaard 6,7 t)
- Hoog chassis met dubbellucht achteras
- Brandstoftank 90 l
- Vooras met onafhankelijke wielophanging en torsievering, dubbele draagarm en verhoogde aslast, achter starre as met paraboolvering
- ESP, ABS, elektronische startblokkering, ASR, Hillholder
- Cruisecontrol
- Rijassistentiescherm (centraal TFT-cluster)
- Voorbereiding trekhaak (uitsparing in GVK-achterzijde met elektrische aansluitingen)
- Reservewiel met houder onder garagevloer
- Stootwielen achteraan

### Carrosseriebouw van de Liner premiumklasse

- 10 jaar garantie op waterdichtheid
- Houtvrije carrosseriebouw met GVK dak en vloerbedekking
- Dak-wandverbinding met dakroning en draagbalken
- Dakstysteemrails aan de zijkant met regenwaterafvoer
- Zij- en achterwand met aluminium aan de buiten- en binnenkant
- Isolatiekern van RTM-hardschuim in dak, vloer en zijwand
- Verbinding van bodem en zijwanden door volledig verlijmd aluminium draagbalken met extra koudestop
- Totale wand- en dakt dikte 38 mm
- Carrosserie met geteste bliksembeveiliging / kooi van Faraday
- Buitenkleppen van origineel zijwandmateriaal 'Carthago Isoplus'
- Klepafdichting aan binnen- en buitenzijde, buitenste afdichting als spatwaterbescherming
- Buitenkleppen en camperdeur met verdeckte scharnieren
- Tankdop brandstof vlak in de zijwand geïntegreerd
- Busachtersteven van GVK dubbelwandig geïsoleerd, separate achterbumper
- Carthago achterlichten met led-looplicht
- Opbouwvenster SeitZ de Luxe, koudebrugvrij dubbel kozijn met geïsoleerde beglazing en raam vlak in de buitenwand geïntegreerd, rolhor en verduisteringsvouwgordijn
- Led buitenlamp boven camperdeur met regengoot
- Instaptrrede camperdeur elektrisch uitschuifbaar inclusief waarschuwingszoemer

### Bestuurderscabine

- Dashboard naar voren ver verlaagd voor meer zicht op het wegdek
- Extra hoge en naar beneden doorgetrokken panoramavoortuit
- Frontdesign 'exclusive' met zwart vlak boven voortuit
- Motorkapdesign 'liner'- optische verlenging voortuit
- Vouwverduistering achter zijruiten (van de zijkant te bedienen)
- Regenwaterafvoer door verlenging van spiegelarm
- Frontmasker van GVK, dubbelwandig geïsoleerd
- De zitpositie in de bestuurderscabine is verder naar buiten verplaatst: beter zicht en bredere doorgang in de cabine
- Cabinedeur met dubbele veiligheidsvergrendeling, elektrisch bedienbare raambediening, regengoot
- In tegengestelde richting bewegende touringcar ruitenwiserinstallatie
- Geluidsisolatie motorruimte
- Comfortabele bestuurders- en bijrijdersstoelen Aguti 'Roadliner' met Carthago-logo, in woonkamerstof, draaibaar, met geïntegreerde veiligheidsgordels en gestoffeerde armleuningen

- Dashboard met leer bekleed, handig sideboard en voorbereiding voor geïntegreerde achteruitrijcameramonitor en drinkfleshouders
- Onderkant hefbed afgewerkt met leer, led lichtspotjes en opbergvakken aan de zijkant
- Stahoogte onder het hefbed tot 190 cm
- Sideboard aan bijrijderszijde met twee verwarmingsconvectoren en bergruimte erboven

## Bestuurderscabine-thermoconcept

- Geïsoleerde dubbele beglazing bestuurderscabine: zij- en deurramen
- Convectorpakket met 2-standen ventilator (booster) onder bestuurdersstoel
- Elektrisch isolerend honingraatplissé voor de voorruit met afzonderlijk programmeerbare privacy- en zonweringsfunctie
- Dashboardoppervlak gericht verwarmd als aanvullende verwarming in de bestuurderscabine (oppervlakteverwarmingseffect): geïntegreerde verwarmingsconvectoren met circulatieplaat (dubbele convectoren aan bestuurders- en bijrijderszijde)

## Kelder in dubbele vloer

- Netto hoogte tot 74 cm (Iveco Daily 6,7 t: 78 cm)
- Verwarmde en verlichte doorlaadbare opslagruimte
- Toegang van buiten via meerdere grote kleppen
- Toegang van binnenuit via ronde zitgroep met gepatenteerd beslag, kantelbare zijbank en grote vloerluiken in het woongedeelte
- Centrale doorlaadruimte (binnenhoogte 20 cm) met verlaagde bergruimte onderin (netto hoogte 20 cm)

## Grote scootergerage

- Scootergerage belastbaar tot 450 kg
- Grote garagekleppen bestuurders- en bijrijderszijde, met gasdrukdemper
- Bodemplaat met GVK op boven- en onderkant, antislipmateriaal
- Rondom vorstbestendig geïsoleerd en verwarmd
- Bevestigingssysteem via aluminium draagbalk met acht sjoorogen
- Buitendouche in scootergerage aan bijrijderszijde (warm / koud)

## Interieur

- Design linea chiara: meubelafwerking Noce Fino met bovenkastdeurtjes in hoogglans ivoor en lotuswit

## Woonkamer

- Binnenzijde wanden en dak met isolerende en ventilerende microvezelwandbekleding
- Grote ronde zitgroep voorin met brede zijbank
- XL-modellen: ronde XL-zitgroep met lange zijbank inclusief uittrekbaar lig-/zitoppervlak aan bijrijderszijde
- Panoramadakluik Heki III boven ronde zitgroep met led-spotjes
- Raam boven zijbank bijrijderszijde
- Luxe tafel, in twee standen verschuifbaar (met voetpedaal)
- Uitdraaibare schoenenkast met schoenenhouders in de zitbankonderbouw, vergrendeling via elektr. centrale vergrendeling keuken
- Zitkussens met hoogwaardige meerlaagse schuimkern en ondersteuning in de rug
- Dubbele verbindingstechniek 'Durafix': meubeldelen geschroefd en met pennen vastgezet
- Kleppensluiters met softdemping
- Decoratief gordijn afneembaar, vouwgordijnsysteem verticaal te verstellen en vast te zetten

## Keuken

- Comfort-hoekkeuken met uittrekbaar aanrecht, werkbladvergroting, gemakkelijk toegankelijke opbergruimte, flessenhouder en twee afvalemmers
- Keukenwerkblad in decor Savannah met Corian druiprand
- Onderkant keukenblad verlicht met led-lichtstrip

- Keukenlades met 'easy glide' rollagers met softclose-sluiting
- Elektrische centrale vergrendeling in keukengedeelte inclusief glazenkast en schoenenkast
- Separate besteklade met indeling
- 3-pitskookplaat 'Profi Gourmet' met gedeelde glazen afdekplaat voor extra werkoppervlak met robuust gietijzeren rooster en gemakkelijk te reinigen glazen onderplaat
- Ronde rvs spoelbak in aanrechtblad geïntegreerd, met multifunctionele spoelbakafdekking inclusief wandhouder voor extra werkruimte
- Design waterkraan van metaal met uittrekbare handdouche
- Keukenachterwand met decoratieglas crème
- Koffiezetapparaatlift neerlaatbaar vanuit bovenkast
- Grote koelkast die opent aan twee kanten met apart vriesvak, automatische energiebronzoekfunctie 12 V / 230 V / gas
- Voorraadkast uittrekbaar, XL-modellen kamerhoog
- Elektrische dakluikventilator

## Badkamer & kleedkamer

### Kleedkamer & ruimtescheiding

- Kleedkamer incl. dakluik Mini Heki met afsluitbare scheidsdeur of massief houten schuifdeur (XL-modellen) naar de woonkamer
- Massief houten schuifdeur voor de slaapkamer (model 50 LE)
- Massief houten schuifdeur voor de slaapkamer inclusief grote spiegel (XL-modellen)
- Kamerhoge kledingkast met twee kledingstangen en een schap in de kleedkamer geïntegreerd

### Badkamer met afzonderlijke doucheruimte (model 50 LE)

- Watervaste douchevloer in design woonkamervloer
- Regendouche met dakluik, stahoogte 1,98 m
- Douchebak en douchezuil in donkere granietlook, douchewanden met marmerdessin incl. kledinghaken
- Handsproeier in hoogte verstelbaar aan stang van chroom
- Wastafelonderkast met toilet papierhouder, spiegelkast
- Badkamerdeur met 3 functies (dubbele deur wasruimte voor afscheiding toilet en woongedeelte)

### XL-badkamer met XL-ruimteconcept (modellen 61 XL LE, 64 XL QB)

- Open wasgedeelte en design wastafel
- Dakluik Mini-Heki
- Ronde XL-douche met waterbestendig doucherooster in design woonkamervloer, gelijkvloerse douche-instap 'one level'
- Regendouche met dakluik inclusief verduisteringsvouwgordijn
- Handsproeier in hoogte verstelbaar aan stang van chroom
- Douchebak en douchezuil in donkere granietlook, douchewanden met marmerdessin incl. kledinghaken
- Aanvullende warmwatervloerverwarming: extra verwarmingslangen in dubbele vloer badkamer
- Dakluik Mikro Heki in toiletruimte
- Aparte toiletruimte met zijraam, handdoekwarmer en voertruimtevergroting

## Slapen

### Hefbed boven bestuurderscabine

- Lattenbodempakket en kwaliteitsmatras
- Extra lage positie van het bed: instap via zijzitplaats
- Wiebelvrije positie in slaapstand, boekenplank en led-spotjes
- Scheidingsgordijn voor hefbed naar het woongedeelte
- Dakluik Mini-Heki

### Vaste achterbedden

- Medisch aanbevolen, puntelastisch slaapsysteem Carawinx, verwarmd en van onder geventileerd
- Kwaliteitskoudschuimmatras met 7 zones
- Dakluik Mini-Heki
- Opklapbaar hoofdgedeelte

## Eenpersoonsbedden in lengterichting

- Comfortabel uittrekbaar toegangstrapje met extra bergruimte inclusief uitbreiding van het ligvlak
- Geïntegreerde tv-kast in de slaapkamer met legplanken
- Kledingkasten onder de bedden, verlaagd in kelder van dubbele vloer, met liftfunctie en gedeeld matras
- Rondom doorlopende bovenkasten

## Boordapparatuur

### Water

- Schoon- en vuilwatertank in de kelder van de verwarmde dubbele vloer, reinigingsopening via vloerluiken in de woonkamer of scooter-garage (afhankelijk van het model)
- Aftapkogelkraan vorstvrij in kelder van dubbele vloer geplaatst (wateraftapsysteem)
- Onderhoudsarm drukpompsysteem
- Afvalwaterslangenset met bajonetaansluiting

### Gas

- Aan de buitenzijde laag geplaatste gasflessenkast
- Kast voor 2 gasflessen van 11 kg
- Gasafsluitkranen in de keuken

### Elektra

- Elektrocentrale goed toegankelijk in scooter-garage inclusief laadapparaat / zekeringen / aardlekschakelaar, automatische lader 22 A, elektronische regeling, automatische uitschakeling bij onderspanning, inclusief laadfunctie startaccu
- Accucentrale verwarmd, 2 x 80 Ah gel-accu in dubbele vloer, toegang vanuit scooter-garage, hoofdstroomschakelaar
- Multifunctioneel paneel achter technisch paneel boven toegangsdeur
- 230 V-stopcontact in zitgroepgedeelte, entree, keuken, badkamer, scooter-garage
- 12 V-stopcontact in bestuurderscabine, scooter-garage
- USB-aansluiting in bestuurderscabine (2 x)

### Innovatief lichtconcept

- Verlichtingssysteem met talrijke led-spots in bestuurderscabine, woon- en kleedkamer traploos dimbaar
- Plafondbaldakijnen met extra led-spotjes en indirecte led-verlichting
- Led-accentverlichting met achtergrondverlichting in de entree
- Led-accentverlichting in het keukengedeelte / zitbankonderbouw
- Led-accentverlichting met achtergrondverlichting in ronde badkamerwand
- Nachtverlichting langs de vloer met led-lichtspots, schakelbaar bij de entree en in het slaappedeelte
- Opstapje in de woonruimte naar de kleedkamer met geïntegreerde oppervlakteverlichting

### TV

- Tv-uitschuifstelsel 'Quick up' in rugleuning zijbank voor 32", voorbereiding aansluiting voor 32"/40" led flatscreen

## Alde warmwaterverwarmingstechniek

- Alde warmwaterverwarming (XL-modellen met aparte verwarmingskringloop), op stroom 230 V of gas, inclusief 230 V-verwarmings-element, warmwaterboiler, ontluchtingskleppen, talrijke verwarmingsconvectoren in bestuurderscabine, dashboard, woonruimte, dubbele vloer en scooter-garage
- Vloerverwarmingseffect door verwarmde isolerende opbergruimte in dubbele vloer
- Aanvullende warmwatervloerverwarming: extra verwarmingsslangen in dubbele vloer XL-badkamer
- Dashboard gericht verwarmd voor aanvullende verwarming van de bestuurderscabine: geïsoleerde sandwichconstructie onder dashboard met warmwaterverwarmingsslangen voor paneelverwarming  
Booster: convectorpakket met 2-standen ventilator onder de bestuurdersstoel, extra convector bij deurinstap

**!** We raden u aan uw dealer te vragen naar de prijs die geldt op het moment dat u het contract sluit! <sup>105)</sup>

 Lees de wettelijke informatie over gewichtgerelateerde gegevens op pagina 3-6 zorgvuldig door voordat u een contract sluit!

 U kunt de QR-code ook scannen en zo alle belangrijke informatie over het gewicht van uw camper lezen!

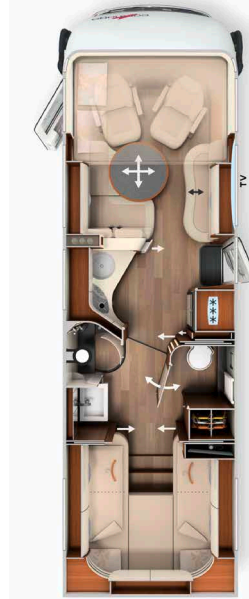
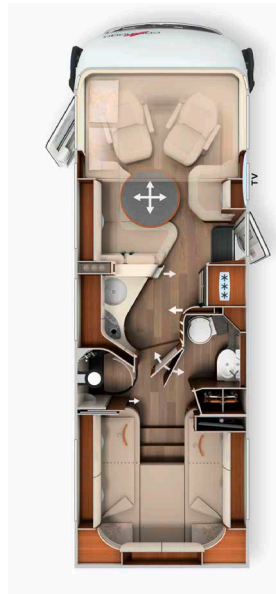

	I 50 LE	I 61 XL LE	I 64 XL QB
Basisvoertuig	Iveco Daily	Iveco Daily	Iveco Daily
Standaardchassis	Ladderchassis 5,6 t	Ladderchassis 6,7 t	Ladderchassis 6,7 t
Basismotorisering	Diesel 3,0 l (156 pk / 115 kW)	Diesel 3,0 l (156 pk / 115 kW)	Diesel 3,0 l (156 pk / 115 kW)
Lengte / breedte / hoogte (mm) <sup>1) 2) 3)</sup>	7910 / 2270 / 3125 (3290*)	8600 / 2270 / 3290	8855 / 2270 / 3290
Wielbasis (mm)	4350	4750	5100
Hoogte dubbele vloer / kelderbergruimte in dubbele vloer (mm)	200 / 200	200 / 200	200 / 200
Stahoogte in woonruimte / kleed- / slaapkamer (mm)	2110 / 1980	2110 / 1980	2110 / 1980
Binnenhoogte garage (mm)	1450	1450	1290
Deurbreedte /-hoogte garage bijrijderszijde (mm)	1150 x 1400	1100 x 1280	1150 x 1200
Deurbreedte /-hoogte garage bestuurderszijde (mm)	1150 x 1400	1100 x 1280	1150 x 1200
Techn. toegestane maximum massa (kg) <sup>9)</sup>	5.600 / 5.800 <sup>1</sup> / 6.700 <sup>1</sup>	6700	6700
Rijklar gewicht (kg) <sup>6)</sup>	4.125 (3.919- 4.331)	4.615 (4.384- 4.846)	4.645 (4.413- 4.877)
Door de fabrikant vastgestelde max. massa voor extra standaarduitrusting (kg) <sup>7)</sup>	1.111	1.712	1.678
Trekgewicht max. (kg) <sup>10)</sup>	3.500	3.500	3.500
Max. aantal zitplaatsen met 3-puntsgordel tijdens het rijden (standaard / optie) <sup>5)</sup>	4 / 5 <sup>15)</sup>	4 / 5 <sup>15)</sup>	4 / 5 <sup>15)</sup>
Slaapplaatsen (standaard/optie)	4 / 5	4 / 5	4 / 5
Afm. achterbed (mm)	2010 / 2030 x 850	2000 / 2000 x 850	2000 x 1450
Afmetingen hefbed (mm)	1950 x 1600	1950 x 1600	1950 x 1600
Afm. bedombouw zitgroep (mm) *	1930 x 1290 / 845	1940 x 1480 / 845	1940 x 1480 / 845
Volume koelkast / waarvan vriesvak (l)	153 / 29	153 / 29	153 / 29
Verwarmingssysteem	Alde WW	Alde WW	Alde WW
Verswatervolume (l) <sup>52)</sup>	235	235	235
Verswatervolume tijdens het rijden (l)	50	50	50
Vuilwatervolume (l)	200	200	200
Accucapaciteit (Ah)	2 x 80	2 x 80	2 x 80
Stopcontacten 230 V / 12 V / USB	5 / 2 / 2	5 / 2 / 2	5 / 2 / 2
Artikelnr.	132308	132338	132342

<sup>1)</sup> optie verhoging MTTM 5,8 t of Iveco Daily 6,7 t  
\* in combinatie met optionele uitrusting

<sup>2)</sup> De totale voertuigbreedte is de afstand gemeten van buitenwand tot buitenwand (wielkasten aan de zijkant ca.: + 110 mm).

Artikelnr.		212090	
Superpakket BPM <sup>106)</sup> 945 EUR		Gewicht	
		kg	EUR
<b>Chassis-opties</b>			
Automatische airco bestuurderscabine <sup>33)</sup>			1.915
ESP met Traction Control en heuvelrem <sup>41)</sup>			795
Leren stuurwiel met optie multifunctionele toetsen (bij handgeschakelde versnellingsbak incl. leren pook)			990
Elektrische handrem			930
Luxe dashboard met afwerking in chroom			275
Comfortabele cabinestoelen met hoekverstelling (voor)			590
Uitdraaisteunen achter ter stabilisering in geparkeerde stand			470
<b>Opbouwopties</b>			
Busspiegels 'Carthago best view' met instapverlichting, elektrisch verstelbaar en te verwarmen			420
XL-camperdeur 'Safetyluxe' (breedte 63 cm) met dubbele veiligheidsvergrendeling en 'coming home' <sup>17)</sup>			1.750
Centrale vergrendeling voor cabine- en camperdeur, buiten- en scootergaragekleppen <sup>98)</sup>			1.170
Upgrade scootergarage met naaldvilt, bagagenetten, bevestigingssysteem			360
SOG-toiletventilatie via dakschoorsteen			380
Alde warmtewisselaar (gebruik van motorwarmte)			1.200
Truma DuoControl CS <sup>73)</sup>			450
Design barkast met glazenrek en glazen set boven keuken <sup>18)</sup>			500
Carthago 3-delige Nautic-scheepsklokkenset in onderkant hefbed geïntegreerd <sup>53)</sup>			330
Toilet Thetford C260 met keramische pot <sup>92)</sup>			235
USB-aansluiting in de bovenkast boven het achterbed			115
Vorbereiding zonnepanelen			245
Vorbereiding satellietstelsel			245
Vorbereiding achteruitrijcamera (enkele lens)			245
Radio / Moniceiver Pioneer 6,8" incl. DAB+, radiovoorber, dakantenne, luidsprekers (4 x) <sup>80)88)</sup>			1.120
Achteruitrijcamerasysteem met enkele lens en 7" kleurenmonitor aan de zijkant in het dashboard			1.170
Totaalprijs opties			15.900
<b>Pakketprijs</b>		<b>101</b>	<b>11.775</b>
<b>Uw besparing</b>			<b>5.070</b>
210330 <b>MEERPRIJS</b> Mediacenter Pioneer 9" incl. navigatie, routebegeleiding voor campers, DAB+ <sup>19)</sup>		-	930
210300 <b>MEERPRIJS</b> Achteruitrijcamera met dubbele lens in plaats van enkele lens <sup>83)</sup>		1	705

Artikelnr.		212312	
Rijassistentiepakket Iveco <sup>56)</sup> BPM <sup>106)</sup> 1.680 EUR		Gewicht	
		kg	EUR
Noodremassistent met City Brake (AEBS)			✓
Adaptive Cruise Control (ACC) met fileassistent			✓
Automatische inschakeling grootlicht			✓
Actieve rijstrookassistent met waarschuwingsgeluid			✓
Bandenspanningscontrolesysteem			✓
Regensensor met automatische dimlichten			✓
<b>Pakketprijs</b>		<b>4</b>	<b>10.315</b>

Artikelnr.		212500	
Pakket camperdeur 'luxe'		Gewicht	
Elektrisch sluitsysteem voor het zacht sluiten			✓
Extra led-verlichting in deurraam voor 'coming & leaving home'-functie			✓
Sleutelloos toegangssysteem via RFID-chip (2x)			✓
Elektrische deuropeningsondersteuning binnen en buiten			✓
<b>Pakketprijs</b>		<b>2</b>	<b>1.130</b>

Artikelnr.	210731	
<b>Pakket keuken / koffie</b>	<b>Gewicht</b>	
	<b>kg</b>	<b>EUR</b>
Spanningsomvormer 12 V naar 230 V, 1800 watt, prioriteitsschakeling		1.985
Koffiecupmachine met aansluiting voor koffiemachinelift incl. kopjeset en koffiecaphouder <sup>96)</sup>		580
Totaalprijs opties		2.565
<b>Pakketprijs</b>	<b>12</b>	<b>2.220</b>
<b>Uw besparing</b>		<b>345</b>

Artikelnr.	210561		210563
<b>Satelliet- en tv-pakket</b> BPM <sup>106)</sup> 225 EUR	<b>Gewicht</b>	<b>32":</b> 50 LE	<b>40":</b> 61 XL LE, 64 XL QB
	<b>kg</b>	<b>EUR</b>	<b>EUR</b>
Smart led tv 32" <sup>39)</sup>		2.015	-
Elektrisch uittreksysteem voor Smart led tv 40"		-	1.000
Smart led tv 40" <sup>39)</sup>		-	2.130
Satellietontvanger Teleco Flatsat Classic 85 met CI-slot <sup>12) 23)</sup>		3.510	3.510
Totaalprijs opties		5.525	6.640
<b>Pakketprijs</b>	<b>38/46</b>	<b>4.265</b>	<b>4.985</b>
<b>Uw besparing</b>		<b>1.260</b>	<b>1.655</b>
210213 <b>MEERPRIJS</b> Satellietontvanger Teleco Flatsat Easy Skew Smart 90 / Twin LNB voor tweede tv <sup>12) 23)</sup>	2	370	370
210217 <b>MEERPRIJS</b> Satellietontvanger Oyster Vision 85 met Skew / Twin LNB voor tweede tv <sup>12) 23)</sup>	9	580	580

Artikelnr.	210580		210584
<b>Tv-pakket slaapkamer</b>	<b>Gewicht</b>	<b>Modellen:</b> 50 LE, 61 XL LE	<b>Model:</b> 64 XL QB
	<b>kg</b>	<b>EUR</b>	<b>EUR</b>
Carthago tv-uitschuifstelsysteem voor tv-kast in de slaapkamer <sup>36)</sup>		785	-
Smart led tv 24" slaapgedeelte <sup>23) 39)</sup>		1.485	-
Tv-voorbereiding incl. kabelset in baldakijn en afdekpaneel		-	295
Led flatscreen 24" slaapgedeelte incl. tv-houder, contactschakelaar <sup>23) 39) 86)</sup>		-	1.985
Totaalprijs opties		2.270	2.280
<b>Pakketprijs</b>	<b>18/13</b>	<b>1.570</b>	<b>1.580</b>
<b>Uw besparing</b>		<b>700</b>	<b>700</b>
210212 <b>MEERPRIJS</b> Satellietontvanger Teleco Flatsat Easy Skew Smart 90 / Twin LNB voor tweede tv <sup>12) 23)</sup>	30	3.205	3.205
210216 <b>MEERPRIJS</b> Satellietontvanger Oyster Vision 85 met Skew en Twin LNB voor tweede tv <sup>12) 23)</sup>	37	3.520	3.520

Artikelnr.	210841		210842
<b>Airco Summer-pakket</b>	<b>Gewicht</b>	<b>Model:</b> 50 LE	<b>Modellen:</b> 61 XL LE, 64 XL QB
	<b>kg</b>	<b>EUR</b>	<b>EUR</b>
Dakairconditioning Truma Aventa comfort <sup>12)</sup>		2.760	2.760
Elektrische dakluifel (230 V) cassette aluminium, doek grijs, lengte: 5,5 m <sup>43)</sup>		3.065	-
Elektrische dakluifel (230 V) cassette aluminium, doek grijs, lengte: 6,0 m <sup>43)</sup>		-	3.390
Totaalprijs opties		5.825	6.150
<b>Pakketprijs</b>	<b>90/95</b>	<b>4.730</b>	<b>4.985</b>
<b>Uw besparing</b>		<b>1.095</b>	<b>1.165</b>

Artikel-nr.		BPM <sup>106)</sup>	€ incl. 21% btw en BPM <sup>106)</sup>	kg	I 50 LE	I 61 XL LE	I 64 XL OB
<b>Chassis Iveco Daily</b>							
310010	Iveco Daily-uitvoering met toel. totaalgewicht van 6,7 t (i.p.v. 5,6 t), verhoogde vooraslast 2,4 t <sup>31)</sup>	4.695	17.925	290	○	X	X
310263	Motor Iveco 21: 207 pk / 152 kW, Euro VI E, incl. 8-traps automatische transmissie <sup>70)</sup>	2.715	14.400	128	○	○	○
<b>Iveco Daily 5,6 t: comfortpakket plus basisvoertuig (pakket aanbevelen!)</b>							
330610	- Spoorverbreding voor- en achteras - Adaptief luchtvering- en schokdempersysteem 'AIR-PRO' (volledig luchtgeveerde achteras / adaptieve schokdemper voor- en achteras) <sup>13)</sup> - Lichtmetalen velgen vooras met banden 235/65 R 16C <sup>24)</sup> - Verhoging MTTM standaard chassis 5,6 t (van 5,6 t naar 5,8 t)	945	15.175	35	○	-	-
<b>Iveco Daily 6,7 t: comfortpakket plus basisvoertuig (pakket aanbevelen!)</b>							
330615	- Spoorverbreding vooras - Adaptief luchtvering- en schokdempersysteem 'AIR-PRO' (volledig luchtgeveerde achteras / adaptieve schokdemper voor- en achteras) <sup>13)</sup> - Lichtmetalen velgen vooras, verhoogde voorasbelasting 2,6 ton <sup>24)</sup>	945	15.845	20	○	○	○
310620	Sperddifferentieel achteras	378	1.588	11	○	○	○
331440	Trekhaak (trekgewicht max. 3.260 kg, bij Iveco Daily 5,6 t)		2.635	50	○	○	○
331340	Hydraulische 4-kanaals hefsteuninstallatie met automatische nivellering <sup>40) 46) 48)</sup>		9.345	130	○	○	○
410010	Instaptrrede bestuurderscabine elektrisch in- en uitschuifbaar <sup>34)</sup>		590	5	○	○	○
330070	Stoelverwarming bestuurderscabine (bestuurders-/ rijdersstoel) <sup>62)</sup>	158	973	2	○	○	○
<b>Opbouw buiten</b>							
410150	Extra veiligheidssloten in cabine- en camperdeur		725	2	○	○	○
410260	Buitenlakconcept 'silverline' (bestuurderscabine en opbouw zilver) <sup>21)</sup>		4.355	1	○	○	○
410601	Dakluifel, cassette aluminium, doek grijs, lengte: 5,5 m		2.380	55	○	○	○
410640	Elektrische dakluifel (230 V) cassette aluminium, doek grijs, lengte: 5,5 m <sup>43)</sup>		3.065	60	●	○	○
410670	Elektrische dakluifel (230 V) cassette aluminium, doek grijs, lengte: 6,0 m <sup>43)</sup>		3.390	65	-	●	●
410690	Led-lichtstrip aan dakluifel		360	5	○	○	○
410710	Bergruimte-uittreksysteem in dubbele vloer met vier transportboxen <sup>59)</sup>		1.010	20	○	○	○
<b>Elektra</b>							
510040	3e gelaccu, in totaal: 3 x 80 Ah <sup>94)</sup>		675	25	○	○	○
510061	Elektro-energiepakket Iveco Daily 6,7 t: in totaal 4 x 80 Ah gelaccu's, incl. laadapparaat 44 Ah		1.140	50	○	○	○
510054	Lithium-ion-accu 150 Ah incl. accucomputer en apart touchscreen <sup>55)</sup>		2.240	-34	○	○	○
510055	2e lithium-ion-accu 150 Ah, totaal 300 Ah, incl. accucomputer <sup>55)</sup>		2.455	16	○	○	○
510081	Zonnepanelen: 2 x 110 watt <sup>12)</sup>		2.025	13	○	○	○
510101	Zonnepaneel: 1 x 135 watt <sup>12)</sup>		1.520	15	○	○	○
510121	Zonnepanelen: 2 x 135 watt <sup>12)</sup>		2.435	30	○	○	○
510180	Spanningsomvormer 12 V naar 230 V, 1.800 W met prioriteitsschakeling		1.985	10	●	●	●
510255	Stopcontactenpakket met extra stopcontacten (3 x 230 V, 2 x USB) <sup>45)</sup>		500	3	○	○	○
510201	Alarminstallatie Carthago Security <sup>35)</sup>		1.445	3	○	○	○
510500	Elektrische voorruitverwarming met timer		1.315	-	○	○	○
<b>Gas   water   overig</b>							
610021	Gasfilter voor Truma DuoControl CS (aanbevelen) <sup>95)</sup>		225	0,5	○	○	○
610120	Buitenaansluiting gas achter buitenbergruimte dubbele vloer rijderszijde		275	5	○	○	○
610060	Vaste gastank, met Eis-Ex-verwarmingsregelaar, 60 l inhoud <sup>40) 46)</sup>		2.280	50	○	○	○
610260	Toilet Thetford met pompsysteem en septische tank <sup>16) 74)</sup>		3.205	30	○	○	○
610243	Keramisch toilet met vaste tank: inhoud 120 l <sup>61)</sup>		3.000	25	○	○	○
610300	Spoelinrichting septische tank met grijs water door overpompen		1.010	5	○	○	○
610500	Aluminium profielplaatvloer voor scootergarage		185	20	○	○	○
610520	Kluis (montage in de dubbele vloer, afhankelijk van de indeling)		530	10	○	○	○



Artikel-nr.		BPM <sup>106)</sup>	€ incl. 21% btw en BPM <sup>106)</sup>	kg	I 50 LE	I 61 XL LE	I 64 XL QB
<b>Keuken   apparatuur</b>							
550020	Keukenaanrecht in hoogwaardige Corian-uitvoering		1.620	10	○	○	○
550081	Tec-Tower koelkastcombinatie 153 l met aparte gasoven <sup>75)</sup>		895	20	○	○	○
550284	Koffiecupmachine met aansluitset incl. kopjeset en koffiecuphouder <sup>96)</sup>		580	3	●	●	●
<b>Verwarming   airconditioning</b>							
650190	Aanvullende warmwatervloerverwarming: verwarmingsslangen onder zitgroep <sup>91)</sup>		590	10	○	○	○
650260	Dakairconditioning Truma Aventa Comfort <sup>12)</sup>		2.760	31	●	●	●
<b>Multimedia</b>							
710029	Mediacenter Pioneer 9" incl. navigatie, routebegeleiding voor campers en DAB+ <sup>19)</sup>		1.590	-	○	○	○
710180	Achteruitrijcamerasysteem met dubbele lens, shutter incl. 7" kleurenmonitor <sup>83)</sup>		1.875	7	○	○	○
710548	Smart led tv 32" voor tv-uitschuifstelsel <sup>39)</sup>		2.015	10	●	-	-
710505	Led flatscreen 40" incl. elektrisch uitschuifstelsel <sup>39)</sup>		3.125	18	-	●	●
710471	Carthago tv-uitschuifstelsel voor tv-kast slaapkamer <sup>36)</sup>		785	8	●	●	-
710477	Tv-aansluitvoorbereiding slaapkamer incl. kabelset en afdekpaneel		295	3	-	-	●
710470	Led flatscreen 24" voor tv-kast in slaapkamer <sup>23) 25) 39) 87)</sup>		1.485	10	●	●	-
710478	Led flatscreen 24" slaapgedeelte incl. tv-houder, contactschakelaar stroom, tv-sigitaal <sup>23) 39) 86)</sup>		1.985	10	-	-	●
710575	Servicecamera op afvoerpijp vuilwatertank <sup>85)</sup>		580	0,5	○	○	○
<b>Satellietinstallaties</b>							
750041	Satellietontvanger Teleco Flatsat Classic 85 met CI-slot <sup>12) 23)</sup>		3.510	28	●	●	●
750046	Satellietontvanger Teleco Flatsat Easy Skew Smart 90 / Twin LNB voor tweede tv <sup>12) 23)</sup>		3.875	30	○	○	○
750086	Satellietontvanger Oyster Vision 85 met Skew / Twin LNB voor tweede tv <sup>12) 23)</sup>		4.090	37	○	○	○
<b>Interieur</b>							
810032	Interieurdesign linea nobile <sup>79)</sup>		705	-	○	○	○
810100	Vloerbedekking voor woongedeelte		380	6	○	○	○
810120	Vloerbedekking voor bestuurderscabine		195	1	○	○	○
810465	'Sky Dream Comfort' bestuurderscabine incl. twee panoramadakvensters (in plaats van hefbed) <sup>76)</sup>		2.330	10	○	○	○
810361	Hefbed elektrisch bedienbaar incl. Carawinx-bedbodemsysteem		1.680	10	○	○	○
810580	Zitgroep om te bouwen tot slaapgelegenheden <sup>69)</sup>		600	10	○	○	○
810830	Woonkamertafel uitschuifbaar		815	1	-	○	○
810660	5e zitplaats zijbank met 3-puntsgordel <sup>5) 4) 59)</sup>		1.050	10	○	-	-
810662	5e zitplaats zijzitbank, met 3-puntsgordel <sup>5) 27)</sup>		1.050	10	-	○	○
<b>Stoffering woongedeelte</b>							
850600	Barcelona (23) – antara-stofcombinatie		<b>Standaard</b>	-	X	X	X
850610	Venezia – antara-stofcombinatie		<b>Standaard</b>	-	X	X	X
850710	Gedeeltelijk leder ivoor – leer-stofcombinatie		1.520	7	○	○	○
850720	Gedeeltelijk leder Macchiato (23) – leer-stofcombinatie		1.520	7	○	○	○
850670	Deels leer Ivoor Supreme – leer-stofcombinatie		2.340	7	○	○	○
850680	Deels leer Zand Supreme – leer-stofcombinatie		2.340	7	○	○	○
850690	Leer Ivoor		3.745	10	○	○	○
850730	Leer Zand		3.745	10	○	○	○
850740	Leer Macchiato		3.745	10	○	○	○
850750	Leer zand performance		4.325	10	○	○	○
850760	Leer macchiato performance		4.325	10	○	○	○
850501	Slaapinterieur- en decoratieset: decoratieve kussens, plaid, hoelakenenset <sup>26)</sup>		420	7	○	○	○

## Ronde loungezitgroep in het achterste gedeelte met elektrisch uitschuifbare tv-fauteuil, uniek 4-ruimten-concept

### Woonconcept:



- Ronde loungezitgroep achterin met elektrisch uitschuifbare tv-fauteuil (optie), verhoogde keukenbar in verticale golfvorm en uniek 4-ruimtenconcept
- 40" flatscreen elektrisch uitschuifbaar (optioneel)
- Geïntegreerde Pedelec-scootergarage onder de ronde loungezitgroep met binnenhoogte van 114 cm (53 L tot 145 cm)
- Elektrisch verlaagbaar eenpersoonsbed in lengterichting met royaal ligoppervlak uit één stuk van 200/195 x 210 cm, diep neerlaatbaar voor comfortabele toegang tot het bed via uittrekbare instaptrede, grote zithoogte

## Kelder in dubbele vloer met zeer grote, verwarmde opbergruimte:



- Netto hoogte tot 50 cm (Fiat) / 57 cm (Iveco)
- Toegang van buiten via meerdere grote kleppen
- Comfortabele toegang van binnen via grote vloerluiken in de woonruimte
- Buitenbergruimte in dubbele vloer extra diep (hoogte 63 cm, breedte 110 cm) aan bestuurders- en bijrijderszijde
- Grote, centrale doorlaadruimte (binnenhoogte 36 cm (Fiat), 33 cm (Iveco)) met grote voorraadkelder (netto hoogte 36 cm (Fiat), 33 cm (Iveco)), gemakkelijk in te laden ook door XL-camperdeur via grote, opklapbare vloerluiken in het woongedeelte
- Volledig verwarmde dubbele vloer met warmteopslagfunctie

## Techniek en zelfvoorziening:



- Grote voorraden vers water en afvalwater (210 l / 155 l)
- Waterafvoersysteem in kelder dubbele vloer (in de entree)
- Alde warmwaterverwarmingstechniek met warmtebooster in bestuurderscabine
- Echte warmwatervloerverwarming in ronde loungezitgroep achterin

## Basisvoertuig

- Carthago full-led koplampen (dimlicht en groot licht) inclusief led-dagrijlicht
- Mistlamp
- Brandstoftank 90 l
- 16 inch stalen velgen

## Fiat Ducato met verlaagd AL-KO chassis Carthago special

- Motor: diesel 2,2 l Multi-Jet 3 met AdBlue (19 l), 180 pk / 132 kW, 4 cilinders, 380 Nm, Euro 6d Final, 6 versnellingen, voorwielaandrijving
- Model 53: Fiat Ducato verlaagd AL-KO-chassis enkele as, model 53 L: Fiat Ducato verlaagd AL-KO-chassis dubbele as
- Versterkte voorasvering met aslastverhoging tot 2,3 ton
- Start-stopstelsysteem
- Zijwindassistent (model 53), cruisecontrol, ABS, ESP, ASR, elektronische startonderbreker, Hillholder, Hill Descent Control, Traction Plus, Trailer Stability Assist, remsysteem ter voorkoming van botsingen <sup>65)</sup>
- Airbag bestuurder/bijrijder <sup>11)</sup>
- Airconditioning, handbediend
- Handschoenvakje
- Wieloppen met Carthago-opschrift
- Spatlappen op voor- en achteras
- Bandenreparatieset Fix & Go

## Iveco Daily

- Motor: HPI diesel 3,0 l met AdBlue (20 l), 156 pk / 115 kW, Euro VI E, 6 versnellingen, achterwielaandrijving
- Model 53: Iveco Daily 5,6 t (toegestaan totaalgewicht standaard 5,6 t, optie 5,8 t)
- Model: 53 L: Iveco Daily 6,7 t (toegestaan totaalgewicht standaard 6,7 t)
- Hoog chassis met dubbellucht achteras
- Vooras met onafhankelijke wielophanging en torsievering, dubbele draagarm en verhoogde aslast, achter starre as met paraboolvering
- ESP, ABS, elektronische startblokkering, ASR, Hillholder
- Cruisecontrol
- Rijassistentiescherm (centraal TFT-cluster)
- Voorbereiding trekhaak (uitsparing in GVK-achterzijde met elektrische aansluitingen)
- Reservewiel met houder onder garagevloer
- Stootwielen achteraan

## Carrosseriebouw van de Liner premiumklasse

- 10 jaar garantie op waterdichtheid
- Houtvrije carrosseriebouw met GVK dak en vloerbedekking
- Dak-wandverbinding met dakroning en draagbalken
- Dakstroomrails aan de zijkant met regenwaterafvoer
- Zij- en achterwand met aluminium aan de buiten- en binnenkant
- Isolatiekern van RTM-hardschuim in dak, vloer en zijwand
- Verbinding van bodem en zijwanden door volledig verlijmd aluminium draagbalken met extra koudestop
- Totale wand- en dakdikte 38 mm
- Carrosserie met geteste bliksembeveiliging / kooi van Faraday
- Buitenkleppen van origineel zijwandmateriaal 'Carthago Isoplus'
- Klepafdichting aan binnen- en buitenzijde, buitenste afdichting als spatwaterbescherming
- Buitenkleppen en camperdeur met verdeckte scharnieren
- Tankdop brandstof vlak in de zijwand geïntegreerd
- Zijskirts in segmenten van aluminiumprofiel (Fiat)
- Busachtersteven van GVK dubbelwandig geïsoleerd, separate achterbumper
- Carthago achterlichten met led-looplicht
- Opbouwvenster Seitz de Luxe, koudebrugvrij dubbel kozijn met geïsoleerde beglazing en raam vlak in de buitenwand geïntegreerd, rolhor en verduisteringsvouwgordijn
- Led buitenlamp boven camperdeur met regengoot
- Instaptrede camperdeur elektrisch uitschuifbaar inclusief waarschuwingszoemer

## Bestuurderscabine

- Dashboard naar voren diep verlaagd (zicht op wegdek Fiat na 2,77 m)
- Extra hoge en naar beneden doorgetrokken panoramavoorrui
- Frontdesign 'exclusive' met zwart vlak boven voorruit
- Motorkapdesign 'liner' - optische verlenging voorruit
- Voorruitplissé met isolerende honingraatstructuur
- Vouwverduistering achter zijruiten (van de zijkant te bedienen)
- Verlenging van spiegelarmen voor regenwaterafvoer (Iveco Daily)
- Frontmasker van GVK, dubbelwandig geïsoleerd
- Cabinedeur met dubbele veiligheidsvergrendeling, elektrisch bedienbare raambediening, regengoot
- In tegengestelde richting bewegende touringcar ruitenwisserinstallatie (Iveco)
- Geluidsisolatie motorruimte
- Comfortabele bestuurders- en bijrijdersstoelen Aguti 'Roadliner' met Carthago-logo, woonkamerstof, gestoffeerde armleuningen
- Dashboard met leer bekleed, handig sideboard en voorbereiding voor geïntegreerde achteruitrijcameramonitor en drinkfleshouders
- Onderkant hefbed en zonnekleppen afgewerkt met leer, met indirecte verlichting en led-spots
- Sideboard aan bijrijderszijde met twee verwarmingsconvectoren en bergruimte erboven

## Bestuurderscabine-thermoconcept

- Geïsoleerde dubbele beglazing bestuurderscabine: zij- en deurramen
- Convectorpakket met 2-standen ventilator (booster) onder bestuurdersstoel
- Dashboardoppervlak gericht verwarmd als aanvullende verwarming in de bestuurderscabine (oppervlakteverwarmingseffect): geïntegreerde verwarmingsconvectoren met circulatieplaat (dubbele convectoren aan bestuurders- en bijrijderszijde)
- Deurinstap bestuurderscabine: gerichte verwarming met eigen convector

## Kelder in dubbele vloer

- Netto hoogte tot 50 cm (Fiat) of 57 cm (Iveco)
- Toegang van buiten via meerdere grote kleppen
- Toegang van binnen via grote vloerluiken in woonkamer
- Centrale doorlaadruimte (binnenhoogte 36 cm (Fiat)- 33 cm (Iveco)) met grote voorraadkelder (netto hoogte 36 cm (Fiat)- 33 cm (Iveco))
- Verwarmde en verlichte doorlaadbare opslagruimte
- Toegangsluik in dubbele vloer bij de kleedkamer (36 cm netto diepte) om de bergruimte in de dubbele vloer comfortabel uit te laden

## Grote scootergarage

- Model 53: Pedelec-scootergerage (model op Fiat inclusief wieluitsparing aan bijrijderszijde), binnenhoogte 114 cm (= maximale stuurhoogte Pedelec / scooter bijrijderszijde), garagehoogte buiten wieluitsparing 93,5 cm (Fiat) resp. 105,5 cm (Iveco)
- Model 53 L: extra ruime scootergerage, binnenhoogte tot 128 cm (Fiat) resp. 145 cm (Iveco)
- Scootergerage belastbaar tot 450 kg (model 53 Fiat: 350 kg)
- Grote garagekleppen bestuurders- en bijrijderszijde, met gasdrukdempers
- Bodemplaat met GVK op boven- en onderkant, antislipmateriaal
- Rondom vorstbestendig geïsoleerd en verwarmd
- Bevestigingssysteem via aluminium draagbalk met acht sjarogen
- Buitendouche in scootergerage aan bijrijderszijde (warm / koud)

## Interieur

- Interieurdesign siena bicolor: meubelafwerking zomerkastanje met bovenkastdeurtjes in bicolorlook met hoogglans ivoor
- Frontpanelen bovenkastjes en keuken in 'Yacht one'-design hoogglans ivoor

## Woonkamer

- Binnenzijde wanden en dak met isolerende en ventilerende microvezelwandbekleding
- Panoramadakluik Heki III boven ronde loungezitgroep
- Drie grote panoramaramen in ronde loungezitgroep
- Luxe tafel, in twee standen verschuifbaar (met voetpedaal)
- Zitkussens met hoogwaardige meerlaagse schuimkern en ondersteuning in de rug
- Dubbele verbindingstechniek 'Durafix': meubeldelen geschroefd en met pennen vastgezet
- Kleppensluiters met softdemping
- Vouwgordijnsysteem verticaal te verstellen en vast te zetten aan ramen in woongedeelte
- Model 53 L: extra schapruimte achter de ronde loungezitgroep met extra opbergruimte toegankelijk via twee kleppen, twee verlichte glazen vitrines voor zes wijn- en zes drinkglazen achter de ronde loungezitgroep incl. uittrekbaar wijnrek
- Exclusief sideboard in het woongedeelte met twee lades en grote kastdeur

## Keuken

- Verhoogde keukenbar in verticale golfvorm als optische ruimteverdeling met grote voorraadkast en in tegengestelde richting bewegende schuifdeur
- Keukenwerkblad in decor Savannah met Corian druiprand
- Onderkant keukenblad verlicht met led-lichtstrip
- Keukenlades met 'easy glide' rollagers met softclose-sluiting
- Twee gescheiden afvalcontainers geïntegreerd in het aanrecht
- Elektrische centrale vergrendeling in keukengedeelte inclusief keukenaanrecht, keukenlades, keukenbovenkastjes
- Separate besteklade met indeling, flessenhouder
- 3-pitskookplaat 'Profi Gourmet' met glazen afdekplaat, robuust gietijzeren rooster en gemakkelijk te reinigen glazen onderplaat
- Ronde rvs spoelbak in aanrechtblad geïntegreerd, met multifunctionele spoelbakafdekking inclusief wandhouder voor extra werkruimte
- Design waterkraan van metaal met uittrekbare handdouche
- Keukenachterwand met decoratieglas crème
- Grote koelkast die opent aan twee kanten met apart vriesvak, automatische energiebronzoekfunctie 12 V / 230 V / gas
- Uittrekbare voorraadkast
- Elektrische dakluikventilator

## Badkamer & kleedkamer

### Kleedkamer & ruimtescheiding

- Kleedkamer incl. dakluik Mini-Heki met massief houten schuifdeur naar de bestuurderscabine – badkamerdeur als afscheiding naar woonkeuken
- Kledingkast met drie schuifladen
- Kamerhoge kledingkast met twee kledingstangen en een schap, in de kleedruimte geïntegreerd

### Bad-/kleedruimte met aparte doucheruimte

- Watervaste douchevloer in design woonkamervloer
- Regendouche met dakluik, stahoogte 1,98 m
- Douchebak en douchezuil in donkere granietlook, douchewanden met marmerdessin incl. kledinghaken
- Handsproeier in hoogte verstelbaar aan stang van chroom
- Wastafelonderkast met toiletpapierhouder, spiegelkast

## Slapen

### Eenpersoonshefbed elektrisch boven bestuurderscabine

- Medisch aanbevolen, puntelastisch slaapsysteem Carawinx, verwarmd en geventileerd met kwaliteitskoudschuimmatras met 7 zones
- Extra diep neerlaatbaar bed met wiebelvrije constructie: toegang via aan de zijkant uittrekbare instaptrede met maximale hoofdruimte
- Open boekenplank onder het hefbed inclusief led-verlichting
- Ligoppervlak uit één stuk met liglengtes tot 200 cm, breedte 210 cm
- Schuifdeur onder het hefbed als afscherming tegen koude uit de bestuurderscabine
- Zijramen aan bestuurders- en rijderszijde in bestuurderscabine
- Dakluik Mini-Heki

## Boordapparatuur

### Water

- Schoon- en vuilwatertank in de kelder van de verwarmde dubbele vloer, reinigingsopening via vloerluiken in de woonkamer of scooter-garage (afhankelijk van het model)
- Aftapkogelkraan vorstvrij in kelder van dubbele vloer geplaatst (wateraftapsysteem)
- Onderhoudsarm drukpompsysteem
- Afvalwaterslangenset met bajonetaansluiting

### Gas

- Aan de buitenzijde laag geplaatste gasflessenkast
- Kast voor 2 gasflessen van 11 kg
- Gasafsluitkranen in de keuken

### Elektra

- Elektrocentrale goed toegankelijk in scooter-garage inclusief laadapparaat / zekeringen / aardlekschakelaar, automatische lader 22 A, elektronische regeling, automatische uitschakeling bij onderspanning, inclusief laadfunctie startaccu
- Accucentrale verwarmd, 2 x 80 Ah gelaccu's in dubbele vloer, toegang via opbergruimte in dubbele vloer rijderszijde, hoofdstroom-schakelaar
- Multifunctioneel paneel achter technisch paneel boven toegangsdeur
- 230 V-stopcontact in zitgroepgedeelte (model 53: 1 x, model 53 L: 2 x), entree, keuken, badkamer, scooter-garage
- 12 V-stopcontact in de bestuurderscabine (Fiat: 2 x, Iveco: 1 x), scooter-garage
- USB-aansluiting in bestuurderscabine (Fiat: 2 x, Iveco: 3 x), zitgroepgedeelte 2 x (model 53 L), slaappedeelte

### Innovatief lichtconcept

- Verlichtingssysteem met talrijke led-spots in bestuurderscabine, keuken-, woon- en kleedgedeelte traploos dimbaar
- Led-spots in woongedeelte boven ronde loungezitgroep
- Plafondbaldakijnen met extra led-spotjes en indirecte led-verlichting
- Led-accentverlichting met achtergrondverlichting in de entree
- Led-accentverlichting met achtergrondverlichting in ronde badkamerwand
- Nachtverlichting langs de vloer met led-lichtspots, schakelbaar bij de entree en het slaap- en zitgroepgedeelte

### TV

- Aansluitvoorbereiding voor 40" led flatscreen in ronde loungezitgroep

## Alde warmwaterverwarmingstechniek

- Alde warmwaterverwarming, op 230 V stroom of gas, inclusief 230 V heetwaterelement, warmwaterboiler, ontluichtingsventielen, talrijke verwarmingsconvectoren in bestuurderscabine, dashboard, woongedeelte, dubbele vloer en scooter-garage

- Vloerverwarmingseffect door verwarmde isolerende opbergruimte in dubbele vloer
- Aanvullende warmwatervloerverwarming: extra verwarmingslangen in dubbele vloer ronde loungezitgroep
- Dashboard gericht verwarmd voor aanvullende verwarming van de bestuurderscabine: geïsoleerde sandwichconstructie onder dashboard met warmwaterverwarmingslangen voor paneelverwarming
- Booster: convectorpakket met 2-standen ventilator onder de bestuurdersstoel, extra convector bij deurinstap

**!** We raden u aan uw dealer te vragen naar de prijs die geldt op het moment dat u het contract sluit! <sup>105)</sup>

**⚙️** Fiat-modellen: motor van 180 pk standaard

**⚖️** Lees de wettelijke informatie over gewichtgerelateerde gegevens op pagina 3-6 zorgvuldig door voordat u een contract sluit!

**QR** U kunt de QR-code ook scannen en zo alle belangrijke informatie over het gewicht van uw camper lezen!

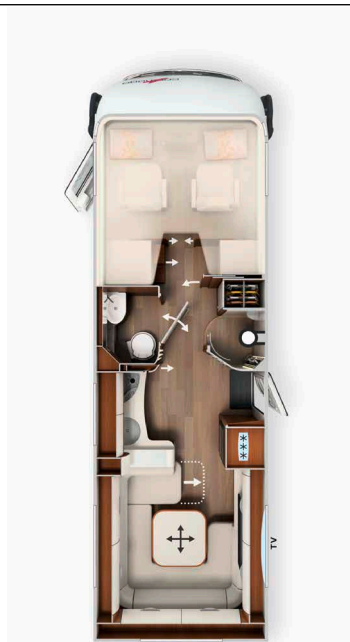

	I 53		I 53 L	
Basisvoertuig	Fiat Ducato	Iveco Daily	Fiat Ducato	Iveco Daily
Standaardchassis	AL-KO verlaagd chassis DA 40 heavy	Ladderchassis 5,6 t	AL-KO verlaagd chassis DA 40 heavy	Ladderchassis 6,7 t
Basismotorisering	Diesel 2,2 l (180 pk / 132 kW)	Diesel 3,0 l (156 pk / 115 kW)	Diesel 2,2 l (180 pk / 132 kW)	Diesel 3,0 l (156 pk / 115 kW)
Lengte / breedte / hoogte (mm) <sup>1) 2) 3)</sup>	7830 / 2270 / 3080	7845 / 2270 / 3125	8530 / 2270 / 3090	8545 / 2270 / 3290
Wielbasis (mm)	4543	4750	4543 / 800	4750
Hoogte dubbele vloer / kelderbergruimte in dubbele vloer (mm)	360 / 360	330 / 330	360 / 360	330 / 330
Stahoogte in woonruimte / ronde lounge-zitgroep achterin (mm)	1980 / 1820		1980 / 1820	
Garage binnenhoogte	935 / 1140	1055 / 1140	935 / 1280	1150 / 1450
Deurbreedte /-hoogte garage bijrijderszijde (mm)	1150 x 1150	1150 x 1280	1150 x 1150	1150 x 1280
Deurbreedte /-hoogte garage bestuurderszijde (mm)	1150 x 1150	1150 x 1280	1150 x 1150	1150 x 1280
Techn. toegestane maximum massa (kg) <sup>9)</sup>	4.500 / 4.800 <sup>1</sup>	5.600 / 5.800 <sup>1</sup>	5.000 / 5.500 <sup>1</sup>	6700
Rijklar gewicht (kg) <sup>6)</sup>	3.875 (3.681-4.069)	4.205 (3.995- 4.415)	4.206 (3.996-4.416)	4.565 (4.337- 4.793)
Door de fabrikant vastgestelde max. massa voor extra standaarduitrusting (kg) <sup>7)</sup>	433	1.202	594	1.932
Trekgewicht max. (kg) <sup>10)</sup>	1.800	3.500	1.800	3.500
Max. aantal zitplaatsen met 3-puntsgordel tijdens het rijden (standaard / optie) <sup>5)</sup>	2 / 4		2 / 4	
Slaapplaatsen (standaard/optie)	2 / 4		2 / 4	
Afm. hefbed elektrisch (mm)	2000 / 1950 x 2100		2000 / 1950 x 2100	
Afm. bedombouw zitgroep (mm) *	2000 x 1470 / 1310		2000 x 1470 / 1310	
Volume koelkast / waarvan vriesvak (l)	153 / 29		153 / 29	
Verwarmingssysteem	Alde WW		Alde WW	
Verswatervolume (l) <sup>52)</sup>	210		210	
Verswatervolume tijdens het rijden (l)	50		50	
Vuilwatervolume (l)	155		155	
Accucapaciteit (Ah)	2 x 80		2 x 80	
Stopcontacten 230 V / 12 V / USB	5 / 3 / 3	5 / 2 / 4	7 / 3 / 5	7 / 2 / 6
Artikelnr.	133000	133500	133010	133510

<sup>1</sup> optie verhoging MTTM  
\* in combinatie met optionele uitrusting

<sup>2)</sup> De totale voertuigbreedte is de afstand gemeten van buitenwand tot buitenwand (wielkasten aan de zijkant bij Iveco Daily ca.: + 110 mm; bij Fiat Ducato ca. 70 mm).

Artikelnr.			216130	212140
Superpakket	BPM <sup>106)</sup> 649 / 945 EUR	Gewicht	Fiat	Iveco
		kg	EUR	EUR
<b>Chassis-opties</b>				
Automatische airco bestuurderscabine <sup>33)</sup>			550	1.915
Laadbooster <sup>47)</sup>			215	-
ESP met Traction Control en heuvelrem <sup>41)</sup>			Standaard	795
Leren stuurwiel met optie multifunctionele toetsen (bij handgeschakelde versnellingsbak incl. leren pook)			-	990
Elektrische handrem			-	930
Comfortabele cabinestoelen met hoekverstelling (voor), Fiat incl. hoogteverstelling (achter)			590	590
Uitdraaisteunen achter ter stabilisering in geparkeerde stand			450	470
Luxe dashboard met afwerking in chroom			-	275
Luxe dashboardafwerking: ventilatieroosters in chroom			245	-
<b>Opbouwopties</b>				
Bus spiegels 'Carthago best view' met instapverlichting, elektrisch verstelbaar en te verwarmen			420	420
XL-camperdeur 'Safetyluxe' (B: 63 cm) met dubbele vergrendeling en 'coming home' <sup>17)</sup>			1.750	1.750
Centrale vergrendeling voor cabine- en camperdeur, buiten- en scooter garagekleppen <sup>98)</sup>			1.170	1.170
Scooter garage-upgrade met naaldvilt en bevestigingssysteem			360	360
SOG-toiletventilatie via dakschoorsteen			380	380
Alde warmtewisselaar (gebruik van motorwarmte)			1.200	1.200
Truma DuoControl CS <sup>73)</sup>			450	450
Carthago 3-delige scheepsklokkenset			330	330
USB-aansluiting in sideboard van ronde loungezitgroep achterin			115	115
Vorbereiding zonnepanelen			245	245
Vorbereiding satellietstelsel			245	245
Vorbereiding achteruitrijcamera (enkele lens)			245	245
Toilet Thetford C260 met keramische pot <sup>92)</sup>			235	235
Radio / Moniceiver Pioneer 6,8" incl. DAB+, radiovoorber., dakantenne, luidsprekers (6 x) <sup>80) 88)</sup>			1.120	1.120
Achteruitrijcamerasysteem met enkele lens en 7" kleurenmonitor aan de zijkant in het dashboard			1.170	1.170
Totaalprijs opties			11.485	15.400
<b>Pakketprijs</b>		<b>95/100</b>	<b>8.879</b>	<b>11.310</b>
<b>Uw besparing</b>			<b>3.255</b>	<b>5.035</b>
210330 <b>MEERPRIJS</b> Mediacenter Pioneer 9" incl. navigatie, routebegeleiding voor campers, DAB+ <sup>19)</sup>		-	930	930
210300 <b>MEERPRIJS</b> Achteruitrijcamera met dubbele lens in plaats van enkele lens <sup>83)</sup>		1	705	705

Artikelnr.				212312
Rijassistentiepakket Iveco <sup>56)</sup>	BPM <sup>106)</sup> 1.680 EUR	Gewicht		
		kg	EUR	
Noodremassistent met City Brake (AEBS)				✓
Adaptive Cruise Control (ACC) met fileassistent				✓
Automatische inschakeling grootlicht				✓
Actieve rijstrookassistent met waarschuwingsgeluid				✓
Bandenspanningscontrolesysteem				✓
Regensensor met automatische dimlichten				✓
<b>Pakketprijs</b>		<b>4</b>	<b>10.315</b>	

**Artikelnr.**

216009

<b>Infotainment-pakket Fiat*</b> BPM <sup>106)</sup> 814 EUR	<b>Gewicht</b>	
	<b>kg</b>	<b>EUR</b>
Digitaal combi-instrument met kleurendisplay in dashboard <sup>104)</sup>		✓
Stuur en knop van de versnellingspook in leer incl. multifunctionele toetsen		✓
Fiat multimediastelsysteem 10.1" incl. navigatie, routebegeleiding voor campers en DAB+ <sup>51)</sup>		✓
<b>Pakketprijs</b>	<b>2</b>	<b>3.654</b>

\* Het Fiat multimediastelsysteem 10.1" vervangt de Pioneer radio/Moniceiver 6.8". Hiermee is in de prijs al rekening gehouden. Infotainmentpakket Fiat niet mogelijk in combinatie met mediacester Pioneer 9"

**Artikelnr.**

212500

<b>Pakket camperdeur 'luze'</b>	<b>Gewicht</b>	
	<b>kg</b>	<b>EUR</b>
Elektrisch sluitsysteem voor het zacht sluiten		✓
Extra led-verlichting in deurraam voor 'coming & leaving home'-functie		✓
Sleutelloos toegangssysteem via RFID-chip (2x)		✓
Elektrische deuropeningsondersteuning binnen en buiten		✓
<b>Pakketprijs</b>	<b>2</b>	<b>1.130</b>

**Artikelnr.**

210730

<b>Pakket keuken / koffie</b>	<b>Gewicht</b>	
	<b>kg</b>	<b>EUR</b>
Spanningsomvormer 12 V naar 230 V, 1800 watt, prioriteitsschakeling		1.985
Koffiecupmachine met aansluitset incl. uitschuifstelsysteem in het bovenkastje met verticale golfvorm		330
Totaalprijs opties		2.315
<b>Pakketprijs</b>	<b>12</b>	<b>1.965</b>
<b>Uw besparing</b>		<b>350</b>

**Artikelnr.**

210562

<b>Satelliet- en tv-pakket</b>	<b>Gewicht</b>	
	<b>kg</b>	<b>EUR</b>
Elektrisch uittreksysteem voor Smart led tv 40"		1.000
Smart led tv 40" <sup>39)</sup>		2.130
Satellietontvanger Teleco Flatsat Classic 85 met CI-slot <sup>12) 23)</sup>		3.510
Radio incl. voorbereiding in ronde loungezitgroep, DAB+ met cd <sup>81)</sup>		705
Totaalprijs opties		7.345
<b>Pakketprijs</b>	<b>51</b>	<b>5.380</b>
<b>Uw besparing</b>		<b>1.965</b>
210213 <b>MEERPRIJS</b> Satellietontvanger Teleco Flatsat Easy Skew Smart 90 / Twin LNB voor tweede tv <sup>12) 23)</sup>	2	370
210217 <b>MEERPRIJS</b> Satellietontvanger Oyster Vision 85 met Skew / Twin LNB voor tweede tv <sup>12) 23)</sup>	9	580

**Artikelnr.**

210583

<b>Tv-pakket slaapkamer / bestuurderscabine</b> (niet in combinatie met kantoor- en tv-kamerpakket)	<b>Gewicht</b>	
	<b>kg</b>	<b>EUR</b>
Tv-houder vast in slaapkamer / bestuurderscabine <sup>36)</sup>		510
Led flatscreen 24" incl. luidsprekers <sup>23) 39)</sup>		1.485
Totaalprijs opties		1.995
<b>Pakketprijs</b>	<b>14</b>	<b>1.445</b>
<b>Uw besparing</b>		<b>550</b>
210212 <b>MEERPRIJS</b> Satellietontvanger Teleco Flatsat Easy Skew Smart 90 en Twin LNB voor tweede tv <sup>12) 23)</sup>	30	3.205
210216 <b>MEERPRIJS</b> Satellietontvanger Oyster Vision 85 met Skew en Twin LNB voor tweede tv <sup>12) 23)</sup>	37	3.520

**Artikelnr.**

210585

<b>Kantoor- en tv-kamerpakket</b> (niet i.c.m. tv-pakket slaapkamer / bestuurderscabine)	<b>Gewicht</b>	
	<b>kg</b>	<b>EUR</b>
Tv-houder in hoogte verstelbaar via wandprofielrails in slaapkamer / bestuurderscabine <sup>36)</sup>		✓
Led flatscreen 24" incl. luidsprekers <sup>23) 39)</sup>		✓
Bestuurders- en rijdersstoel draaibaar		✓
Uittrekbaar tafelblad uit sideboard rijderszijde		✓
USB- en 230 V stopcontactenset boven sideboard rijderszijde		✓
<b>Pakketprijs</b>	<b>44</b>	<b>2.840</b>
210212 <b>MEERPRIJS</b> Satellietontvanger Teleco Flatsat Easy Skew Smart 90 / Twin LNB voor tweede tv <sup>12) 23)</sup>	30	3.205
210216 <b>MEERPRIJS</b> Satellietontvanger Oyster Vision 85 met Skew en Twin LNB voor tweede tv <sup>12) 23)</sup>	37	3.520

**Artikelnr.**

210841

210842

<b>Airco Summer-pakket</b> BPM <sup>106)</sup> 225 EUR	<b>Gewicht</b>	<b>Model:</b> I 53	<b>Model:</b> I 53 L
	<b>kg</b>	<b>EUR</b>	<b>EUR</b>
Dakairconditioning Truma Aventa comfort <sup>12)</sup>		2.760	2.760
Elektrische dakluifel (230 V) cassette aluminium, doek grijs, lengte: 5,5 m <sup>43)</sup>		3.065	-
Elektrische dakluifel (230 V) cassette aluminium, doek grijs, lengte: 6,0 m <sup>43)</sup>		-	3.390
Totaalprijs opties		5.825	6.150
<b>Pakketprijs</b>	<b>90/95</b>	<b>4.730</b>	<b>4.985</b>
<b>Uw besparing</b>		<b>1.095</b>	<b>1.165</b>



Artikel-nr.			€ incl. 21 % btw	kg	153	153 L	153	153 L
							Fiat	Iveco
<b>Chassis Fiat Ducato</b>								
310026	Motor 180 pk / 132 kW, Euro 6d Final, handgesch. versnellingsbak <sup>67)</sup>		Standaard	-	X	X	-	-
310027	Motor 180 pk / 132 kW, Euro 6d Final, 9-traps automatische transmissie <sup>67)</sup> **	945	5.005	-5	○	○	-	-
310041	Motor 180 pk / 132 kW, Euro VI E (zware uitvoering), 9-traps automatische transmissie <sup>67)</sup>	945	5.270	-5	-	○	-	-
330340	16" aluminium velgen Fiat	158	1.063	-8	○	-	-	-
330345	16" aluminium velgen Fiat (dubbele as)	236	1.551	-12,5	-	○	-	-
311816	AL-KO 'ACS' high performance veerpoot vooras		960	-	○	○	-	-
212400	Verhoging MTTM van 4.500 kg naar 4.800 kg (incl. AL-KO Air Premium X2 / speciale lichtmetalen velgen) <sup>28)</sup>		9.450	45	○	-	-	-
212405	Verhoging MTTM van 4.500 kg naar 4.800 kg (incl. AL-KO Air Premium X4 / speciale lichtmetalen velgen) <sup>29)</sup>		17.785	50	○	-	-	-
212410	Verhoging MTTM van 5.000 kg naar 5.400 kg (dubbele as)* <sup>30)</sup>		1.160	-	-	○	-	-
212415	Verhoging MTTM van 5.000 kg naar 5.500 kg (AL-KO Air Premium X2)* <sup>30)</sup>		7.200	60	-	○	-	-
212420	Verhoging MTTM van 5.000 kg naar 5.500 kg (AL-KO Air Premium X4)* <sup>30)</sup>		16.405	82	-	○	-	-
330840	AL-KO Air Premium X2, volledige luchtvering op achteras <sup>13)</sup>		4.875	45	○	-	-	-
330860	AL-KO Air Premium X2, volledige luchtvering op achteras <sup>13)</sup>		6.040	60	-	○	-	-
330880	AL-KO Air Premium X4, 4-kanaals volledige luchtvering op achter- / vooras <sup>13) 20)</sup>		13.210	50	○	-	-	-
330900	AL-KO Air Premium X4, 4-kanaals volledige luchtvering op achter- / vooras <sup>13) 20)</sup>		15.245	82	-	○	-	-
331341	AL-KO HY4 hydraulisch steunsysteem voor en achter <sup>48)</sup>		8.420	70	○	○	-	-
311400	Trekhaak afneembaar		1.935	60	-	○	-	-
311430	Trekhaak afneembaar		2.330	50	○	-	-	-
310630	Stuurwiel en pookknop in leer	61	381	-	●	●	-	-
310632	Multifunctioneel stuur (afstandsbediening via bedieningsknoppen)	61	381	-	●	●	-	-
<b>Chassis Iveco Daily</b>								
310263	Motor Iveco 21: 207 pk / 152 kW, Euro VI E, incl. 8-traps automatische transmissie <sup>70)</sup>	2.715	14.400	128	-	-	○	○
330610	<b>Iveco Daily 5,6 t: comfortpakket plus basisvoertuig (pakket aanbevelen!)</b> - Spoorverbreding voor- en achteras - Adaptief luchtvering- en schokdempersysteem 'AIR-PRO' (volledig luchtgeveerde achteras / adaptieve schokdemper voor- en achteras) <sup>13)</sup> - Lichtmetalen velgen vooras met banden 235/65 R 16C <sup>24)</sup> - Verhoging MTTM standaard chassis 5,6 t (van 5,6 t naar 5,8 t)	945	15.175	35	-	-	○	-
330615	<b>Iveco Daily 6,7 t: comfortpakket plus basisvoertuig (pakket aanbevelen!)</b> - Spoorverbreding vooras - Adaptief luchtvering- en schokdempersysteem 'AIR-PRO' (volledig luchtgeveerde achteras / adaptieve schokdemper voor- en achteras) <sup>13)</sup> - Lichtmetalen velgen vooras, verhoogde voorasbelasting 2,6 ton <sup>24)</sup>	945	15.845	20	-	-	-	○
310620	Sperdifferentieel achteras	378	1.588	11	-	-	○	○
331340	Hydraulische 4-kanaals hefsteuninstallatie met automatische nivellering <sup>40) 48)</sup>		9.345	130	-	-	-	○
331440	Trekhaak (trekgewicht max. 3.260 kg, bij Iveco Daily 5,6 t)		2.635	50	-	-	○	○
410010	Instaptrede bestuurderscabine elektrisch in- en uitschuifbaar <sup>34)</sup>		590	5	-	-	○	○
<b>Overige chassisopties Fiat / Iveco</b>								
330070	Stoelverwarming bestuurderscabine (bestuurders-/ rijdersstoel) <sup>62)</sup>	158	973	2	○	○	○	○

\* Opties verhoging MTTM 5,4 t / 5,5 t en motor 180 pk / 132 kW Euro VI E (zware uitvoering) kunnen alleen samen worden besteld

○ = optionele uitrusting X = standaarduitrusting -- = niet mogelijk ● = inbegrepen in het pakket

Artikel-nr.		€ incl. 21 % btw	kg		153	153 L	153	153 L
							Fiat	Iveco
<b>Opbouw buiten</b>								
410150	Extra veiligheidssloten in cabine- en camperdeur	725	2	○	○		○	○
410260	Buitenlakconcept 'silverline' (bestuurderscabine en opbouw zilver) <sup>21)</sup>	4.355	1	○	○		○	○
410601	Dakluifel, cassette aluminium, doek grijs, lengte: 5,5 m	2.380	55	○	○		○	○
410640	Elektrische dakluifel (230 V) cassette aluminium, doek grijs, lengte: 5,5 m <sup>43)</sup>	3.065	60	●	○		●	○
410670	Elektrische dakluifel (230 V) cassette aluminium, doek grijs, lengte: 6,0 m <sup>43)</sup>	3.390	65	-	●		-	●
410690	Led-lichtstrip aan dakluifel	360	5	○	○		○	○
410710	Bergruimte-uittreksysteem in dubbele vloer met vier transportboxen	1.010	20	○	○		-	○
410786	Dakluik Midi-Heki in plaats van Mini-Heki boven verlaagbaar eenpersoonsbed	420	2	○	○		○	○
410787	Tweede Heki III boven ronde loungezitgroep achterin	1.285	2	○	○		○	○
<b>Elektra</b>								
510040	3e gelaccu, in totaal: 3 x 80 Ah <sup>94)</sup>	675	25	○	○		-	○
510054	Lithium-ion-accu 150 Ah incl. accucomputer en apart touchscreen <sup>55)</sup>	2.240	-34	○	○		○	○
510055	2e lithium-ion-accu 150 Ah, totaal 300 Ah, incl. accucomputer <sup>55)</sup>	2.455	16	○	○		○	○
510081	Zonnepanelen: 2 x 110 watt <sup>12)</sup>	2.025	13	○	○		○	○
510101	Zonnepaneel: 1 x 135 watt <sup>12)</sup>	1.520	15	○	○		○	○
510121	Zonnepanelen: 2 x 135 watt <sup>12)</sup>	2.435	30	○	○		○	○
510180	Spanningsomvormer 12 V naar 230 V, 1.800 W met prioriteitschakeling	1.985	10	●	●		●	●
510221	Extra stopcontact: 12 V bovenkast ronde loungezitgroep achterin	115	0,5	○	○		○	○
510241	Extra stopcontact: 230 V bovenkast ronde loungezitgroep achterin	115	0,5	○	○		○	○
510201	Alarminstallatie Carthago Security <sup>35)</sup>	1.445	3	○	○		○	○
510500	Elektrische voorruitverwarming met timer	1.315	-	○	○		○	○
<b>Gas   water   overig</b>								
610021	Gasfilter voor Truma DuoControl CS (aanbevolen) <sup>95)</sup>	225	0,5	○	○		○	○
610120	Buitenaansluiting gas achter buitenbergruimte dubbele vloer bijrijderszijde	275	5	○	○		○	○
610060	Vaste gastank, met Eis-Ex-verwarmingsregelaar, 60 l inhoud <sup>40)</sup>	2.280	50	-	-		○	○
610241	Toilet Thetford met pompsysteem en septische tank <sup>16) 74)</sup>	3.205	30	○	○		○	○
610500	Aluminium profielplaatvloer voor scootergarage	185	20	○	○		○	○
610520	Kluis (montage in de dubbele vloer, afhankelijk van de indeling)	530	10	○	○		-	○
<b>Keuken   apparatuur</b>								
550020	Keukenaanrecht in hoogwaardige Corian-uitvoering	1.620	10	○	○		○	○
550081	Tec-Tower koelkastcombinatie 153 l met aparte gasoven <sup>75)</sup>	895	20	○	○		○	○
550067	Gasoven met grillfunctie in keukenonderkast <sup>37)</sup>	1.080	12	○	○		○	○
550287	Koffiecupmachine met aansluitset incl. uitschuijsysteem	330	2	●	●		●	●
<b>Verwarming   airconditioning</b>								
650020	Alde: verwarmbare voetmat in bestuurderscabine	645	10	○	○		-	-
650260	Dakairconditioning Truma Aventa Comfort <sup>12)</sup>	2.760	31	●	●		●	●
650066	Verwarmde handdoekstang van chroom in wasruimte	350	5	○	○		○	○

Artikel-nr.		€ incl. 21 % btw	kg	I 53	I 53 L	I 53	I 53 L
						Fiat	Iveco
<b>Multimedia</b>							
710029	Mediacenter Pioneer 9" incl. navigatie, routebegeleiding voor campers en DAB+ <sup>19)</sup>	1.590	-	○	○	○	○
710027	Radio incl. voorbereiding in ronde loungezitgroep, DAB+ met cd <sup>81)</sup>	705	3	●	●	●	●
710180	Achteruitrijcamerasysteem met dubbele lens, shutter incl. 7" kleurenmonitor <sup>83)</sup>	1.875	7	○	○	○	○
710505	Led flatscreen 40" incl. elektrisch uitschuifstelsel <sup>39) 84)</sup>	3.125	18	●	●	●	●
710461	Extra tv-aansluiting in bestuurderscabine (bestuurderszijde) <sup>36)</sup>	350	3	●	●	●	●
710476	Tv-houder vast in bestuurderscabine <sup>36)</sup>	510	3	●	●	●	●
710475	Led flatscreen 24" bestuurderscabine (alleen i.c.m. tv-houder en aansluitset) <sup>23) 39)</sup>	1.485	10	●	●	●	●
710575	Servicecamera op afvoerpijp vuilwatertank <sup>85)</sup>	580	0,5	○	○	○	○
<b>Satellietinstallaties</b>							
750041	Satellietontvanger Teleco Flatsat Classic 85 met CI-slot <sup>12) 23)</sup>	3.510	28	●	●	●	●
750046	Satellietontvanger Teleco Flatsat Easy Skew Smart 90 / Twin LNB voor tweede tv <sup>12) 23)</sup>	3.875	30	○	○	○	○
750086	Satellietontvanger Oyster Vision 85 met Skew / Twin LNB voor tweede tv <sup>12) 23)</sup>	4.090	37	○	○	○	○
<b>Interieur</b>							
810100	Vloerbedekking voor woongedeelte	380	6	○	○	○	○
810120	Vloerbedekking voor bestuurderscabine	195	1	○	○	○	○
810720	Grote spiegel aan binnenzijde badkamerdeur	165	5	○	○	○	○
810652	Elektrisch uitschuifbare tv-fauteuil	1.090	-	○	○	○	○
810653	Relax hoofdsteunen (2 x) voor liggedeeltes in ronde loungezitgroep	360	2	○	○	○	○
810581	Ronde loungezitgroep om te bouwen tot slaapegelegenheid <sup>101)</sup>	600	1	○	○	○	○
810650	3e & 4e zitplaats tegen de achterwand in rijrichting incl. hoofdsteunen <sup>5)</sup>	1.210	22	○	○	○	○
<b>Stoffering woongedeelte</b>							
850610	Venezia – antara-stofcombinatie	<b>Standaard</b>	-	X	X	X	X
850710	Gedeeltelijk leder ivoor – leer-stofcombinatie	1.520	7	○	○	○	○
850720	Gedeeltelijk leder Macchiato – leer-stofcombinatie	1.520	7	○	○	○	○
850670	Deels leer Ivoor Supreme – leer-stofcombinatie	2.340	7	○	○	○	○
850690	Leer Ivoor	3.745	10	○	○	○	○
850730	Leer Zand	3.745	10	○	○	○	○
850740	Leer Macchiato	3.745	10	○	○	○	○
850750	Leer zand performance	4.325	10	○	○	○	○
850760	Leer macchiato performance	4.325	10	○	○	○	○
850501	Slaapinterieur- en decoratieset: decoratieve kussens, plaid, hoelakenset <sup>26)</sup>	420	7	○	○	○	○

## Tips en uitgebreide informatie over de uitrusting



### Servicecamera op afvoerpijp vuilwatertank

Met behulp van een aan de onderzijde van de auto aangebrachte servicecamera kan de bestuurder het voertuig pal boven een afvalwatergat sturen, zonder dat hij of de bijrijder het voertuig hoeft te verlaten. De camera zorgt ervoor dat het afvalwater / vuilwater veilig, netjes en vooral eenvoudig geloosd kan worden.

Het proces kan op het dubbel DIN display van de radio of op het display van de achteruitrijcamera worden gevolgd.



### Dometic Waeco - achteruitrijcamera met dubbele lens en shutter in de achterwand

Een compacte dubbele kleurencamera met CMO-beeldsensor zorgt voor optimaal zicht tijdens het rijden en biedt een aantal praktische eigenschappen voor het dagelijkse leven in de camper van topklasse. Zo is er bijvoorbeeld de 140° beeldhoek diagonaal voor de achteruitrijcamera en de 46° beeldhoek voor veraf. Daarnaast beschikt dit model over een gemotoriseerde afdekkap, een vergroot temperatuurbereik van -30 °C tot 70 °C en een apart led-venster (geen verblinding 's nachts). Bij het achteruitrijden helpen zowel de weergave van afstandsmarkeringen (3 lijnen) op de monitor als de in de camera geïntegreerde microfoon.



### Truma Aventa Comfort - dakairconditioning met hoog prestatieniveau en geïntegreerde warmtepomp

De Aventa Comfort dakairco combineert twee krachtige en efficiënte apparaten: een comfortabel aircosysteem dat het interieur op warme dagen krachtig koelt en ontvochtigt plus een verwarmingssysteem, waarmee de Truma Aventa Comfort ook als warmtebron in de overgangperiode kan dienen. Het gebruik van de verwarming via een warmtepomp is daarbij bijzonder energiebesparend. De luchtverdelers kan individueel worden ingesteld en verdeelt de lucht gelijkmatig en tochtvrij in het interieur. Opvallende kenmerken zijn:

- de sterke koeling en bijzonder grote luchtverplaatsing met 2400 W
- de sleep-functie voor een stillere koeling
- de praktische timer-functie



### Carthago full-led koplampen

De standaard full-led koplampen bij de series chic c-line, chic e-line, chic s-plus en liner-for-two zijn optioneel verkrijgbaar bij de c-tourer. Deze innovatie biedt een aantal belangrijke voordelen: de lichtkleur is vergelijkbaar met daglicht waardoor de ogen minder snel vermoeid raken dan bij andere verlichtingssystemen. Bovendien gaan de led lampen ongeveer even lang mee als het voertuig zelf. Het lastige vervangen van de lampen is dus niet nodig. Tegelijkertijd is het stroomverbruik zeer laag en blijft de lichtopbrengst over de gehele levensduur vrijwel constant – een echte veiligheidsfactor.

De full led koplampen, die exclusief voor Carthago zijn ontwikkeld, maken gebruik van de nieuwste led-technologie. Hierdoor worden de rijbaan en de wegrand nog helderder verlicht. Deze technologie is gebaseerd op computerberekende koplampenlenzen. In de Carthago-koplampen zijn dim- en grootlicht, dagrij- en breedtelichten plus knipperlichten geïntegreerd.

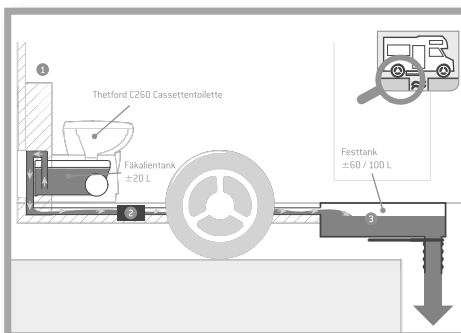

### Thetford overpompstelsel met septicische tank en toiletcassette

Met het pompstelsel met aparte septicische tank, een capaciteit van 120 l tot 200 l (afhankelijk van het model) en een toiletcassette van 13 l bent u uiterst flexibel en zelfvoorzienend op reis. Met een eenvoudige druk op de knop activeert u een krachtige pomp die de fecaliën uit de toiletcassette naar de grotere septicische tank transporteert. De pomp gebruikt daarvoor het afvalwater van uw tank.

U bepaalt zelf of u de toiletcassette meteen ter plaatse leegt of de fecaliën in de daarvoor voorziene tank overpompt.

Hoogste niveau van zelfvoorziening door grote inhoud septicische tank. Tot 10 dagen onderweg zonder sanitair station is over het algemeen geen probleem (afhankelijk van model).

# Tips en uitgebreide informatie over de uitrusting



## Gepatenteerde Pedelec-scootergarage, vergroting van de laadhoogte tot 124 cm in combinatie met inschuif- en transportsysteem

Twee voordelen in één bij Carthago-modellen met queensbed:

1. Grote Pedelec-scootergarage met tegelijkertijd een laag, gemakkelijk toegankelijk queensbed achterin
2. Uitbreiding van de laadhoogte

De oplossing: door de onderkant van het bed omhoog te klappen en de verdieping in de vloer kunnen fietsen met een stuurhoogte van 124 cm worden vervoerd. Dankzij het inschuif- en transportsysteem is inladen een fluitje van een cent. Door de extra afdeklep is de Pedelec-scootergarage ook met vlakke garagevloer te gebruiken.



## Carthago Security alarminstallatie met ultrasoonsensoren en gasalarm

Het Carthago Security alarmsysteem biedt de best mogelijke bescherming tegen inbrekers. De installatie bestaat uit een bewakingssysteem van de binnenruimte door middel van ultrasoonsensoren en een schakelaar om het systeem in en uit te schakelen. Door middel van reedcontacten worden de scootergarage (aan bestuurders- en passagierszijde), de cabine- en camperdeur en bergruimtekleppen (aan bestuurders- en passagierszijde) bewaakt. De motorkap wordt door een deurcontactschakelaar bewaakt. De sirene die bij een alarm of paniekalarm met een handzender in werking kan worden gezet, bevat een noodvoeding. Daarnaast detecteert een gasdetector op betrouwbare wijze propaan-, butaan- en anesthesiegas. Andere functies zijn de aansturing van de centrale deurvergrendeling en startonderbreker klasse 1. Het alarmsysteem wordt met een afstandsbediening in- en uitgeschakeld.

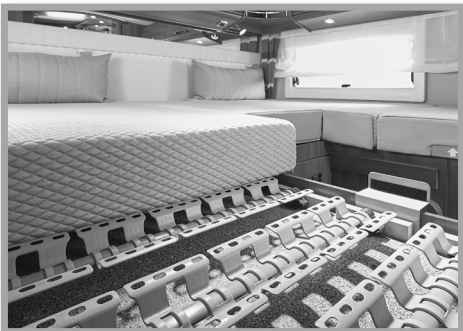

## Medisch aanbevolen, puntelastisch slaapsysteem 'Carawinx' en kwaliteitsmatras

Na de uitvinding van de lattenbodem is het 'Carawinx'-systeem de tweede revolutie op het gebied van slaapcomfort. Het intelligente samenspel van veerelement, stabiele dwarslijst en vleugels vormen de basis voor een ligcomfort dat zijn gelijke niet kent. De vleugels zijn zo geconstrueerd dat deze zich door hun flexibiliteit in alle richtingen perfect aan de lichaamsvormen aanpassen. Door het groot aantal steunpunten wordt het lichaam overal ergonomisch ondersteund en de wervelkolom op een prettige manier ontlast. In combinatie met de hoogwaardige kwaliteitskoudschuimmatras met 7 zones, die over uitstekende comforteigenschappen beschikt, past de bodem zich vrijwel 'automatisch' aan het rustende lichaam aan.



## Truma DuoControl CS met crashsensor, automatische omschakeling en Eis-Ex functie

De Truma DuoControl CS is een veiligheidsgasdrukregelaar met crashsensor voor twee gasflessen. Als de gebruikte fles leeg is, schakelt de installatie automatisch over op de reservefles. Dankzij de ingebouwde crashsensor is de DuoControl CS optimaal geschikt voor de veilige werking van apparaten op gas tijdens het rijden. De crashsensor reageert bijv. bij een ongeval al bij een lage botsnelheid van 15 tot 20 km/h. De aanvoer van gas wordt dan onmiddellijk onderbroken, voordat schade aan leidingen en apparaten kan ontstaan. Dat betekent: een ontspannen aankomst, een fijn gevoel en veiligheid voor iedereen.

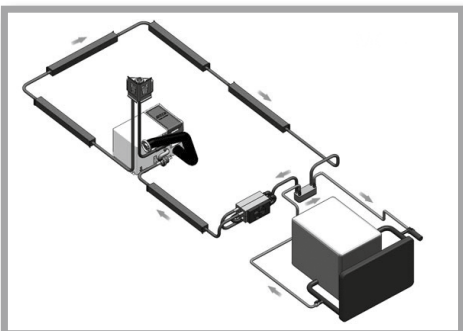

## Alde-warmtewisselaar

Met de warmtewisselaar in combinatie met het centrale verwarmingssysteem van Alde kan het koelsysteem van de motor worden gebruikt om het woongedeelte te verwarmen. Daarvoor hoeft alleen maar de gewenste kamertemperatuur op de kamerthermostaat te worden ingesteld en de circulatiepomp van het verwarmingssysteem te worden aangezet.

Met een circulatiepomp van het basisvoertuig is het ook mogelijk om de verwarming in omgekeerde richting te laten werken. In dit geval fungeert de verwarming voor het interieur van de camper als motorvoorverwarming: het centrale verwarmingssysteem verwarmt het koelsysteem van de voertuigmotor.

- De vermelde prijzen zijn inclusief 21% btw en excl. vracht- en vervoerkosten
- Voertuigen zijn deels met optionele uitrustingen afgebeeld die tegen meerprijs verkrijgbaar zijn
- Sommige optionele uitrustingen kunnen niet in alle modelindelingen worden ingebouwd. Uw Carthago dealer informeert u graag over de inbouw en de technische details van het door u gewenste model
- Wijzigingen in prijs, constructie en uitrusting of fouten voorbehouden. De gegevens over leveringsomvang, uiterlijk en capaciteit komen overeen met de beschikbare kennis op het tijdstip van de druk
- Mochten tijdens het seizoen productbenamingen door onze leveranciers worden gewijzigd, behouden wij ons de levering van een gelijkwaardig type voor
- Prijs-, maat- en gewichtsgegevens onder voorbehoud. De btw is gebaseerd op het op het tijdstip van levering geldige wettelijk tarief. Alle prijzen zijn vrijblijvende adviesprijzen af fabriek. Bij prijsaanpassingen door toeleveranciers of basisvoertuigfabrikanten worden de prijzen overeenkomstig aangepast
- Matrasafmetingen kunnen afwijken van de vermelde bedafmetingen
- Door de inbouw van accessoires kan bergruimte verloren gaan
- Prijzen voor optionele extra's gelden voor de inbouw af fabriek (niet voor inbouw achteraf). Eventuele aanvullingen moeten tijdig voor productiebegin van het voertuig worden gepland! Informatie hierover is direct bij uw Carthago-dealer verkrijgbaar
- De installatie van zonnepanelen en satellietapparatuur is afhankelijk van de dakindeling
- Elke wijziging aan de door de fabriek geleverde staat van uw voertuig kan de rij-

- en verkeersveiligheid belemmeren
- Elke wijziging aan de constructie van het voertuig leidt tot uitsluiting van aanspraak op garantie. Datzelfde geldt voor door de klant doorgevoerde veranderingen aan lakwerk / kleurstelling van carrosseriedelen
- Afwijkingen in structuur en kleur ten opzichte van de afgebeelde inrichtingselementen blijven voorbehouden, voor zover deze in de aard van de gebruikte materialen liggen resp. gebruikelijk zijn. Hetzelfde geldt voor technische wijzigingen aan het voertuig, zolang de algemene productkwaliteit gelijkwaardig blijft of wordt verbeterd en de beoogde toepassing niet wordt belemmerd
- Het kan incidenteel voorkomen dat kleding van mindere kwaliteit afgeeft op de stoffen stoelbekleding. Dit houdt in dat de stoelbekledingen verkleuren dan wel dat kleding afgeeft. Voor dergelijke verkleuringen zijn wij niet aansprakelijk
- Wij raden u dringend aan originele Carthago accessoires te gebruiken en deze in te laten bouwen in de fabriek. Voor schade die door niet door Carthago goedgekeurde producten of niet toegestane wijzigingen ontstaat, kan de fabriek niet aansprakelijk worden gesteld. Dat geldt tevens en in het bijzonder voor de inbouw van onderdelen door werkplaatsen die niet door Carthago zijn geautoriseerd. Laat reparaties en uitbreidingen daarom uitsluitend door geautoriseerde Carthago-dealers uitvoeren en zorg dat originele Carthago-onderdelen worden gebruikt
- Het ingebouwde watervoorzieningssysteem komt overeen met de actuele stand van de techniek DIN 2001-2

## Voetnoten

Aanvullende wettelijke en technische informatie over het gewicht van de voertuigen / toleranties van de massa in rijklaare toestand

- 5) Het vermelde aantal maximaal toegestane zitplaatsen geldt voor het gewicht van het voertuig in standaarduitvoering zonder extra uitrusting en geeft het maximaal mogelijke aantal personen aan dat tijdens het rijden een zitplaats heeft. Het aantal zitplaatsen is bovendien afhankelijk van het gewicht en de lasten. Door de montage van extra uitrusting (uitrustingspakketten, speciale of optionele uitrusting) is het dus mogelijk dat het aantal zitplaatsen afneemt of het gewenste aantal zitplaatsen alleen nog bereikt kan worden door verhoging van de toegestane maximummassa. Indien extra zitplaatsen zijn toegestaan (c-tourer alleen in combinatie met een optie verhoging toegestane maximummassa) stijgt de minimale nuttige massa per persoon met 85 kg en neemt de maximummassa voor extra uitrusting tegelijkertijd af. Uitgebreide informatie hierover vindt u op pagina 4 onder punt 3. Bij optie 5e zitplaats is de doorlaadbare bergruimte in de dubbele vloer iets kleiner en zijn de kussens niet met dezelfde stof bekleed als de rest van het interieur (niet bij de serie liner-for-two).
- 6) De massa in rijklaare toestand is, overeenkomstig EU-uitvoeringsverordening nr. 2021/535, het (leeg)gewicht van het voertuig met de in de fabriek aangebrachte standaarduitrusting (met inbegrip van smeermiddelen, gereedschap, reparatieset voor banden) plus bestuurder (75 kg), een voor 90% gevulde brandstoftank, een voor het rijden tot een bepaald niveau gevulde verswatertank (20 l / vanaf de serie e-line 50 l), een voor 100% gevulde aluminium gasfles. De door de fabrikant vastgestelde maximummassa voor extra uitrusting is hoofdzakelijk afhankelijk van de massa in rijklaare toestand en neemt af door de montage van extra uitrusting (uitrustingspakketten, speciale en optionele uitrusting). Let op: de in het Certificaat van Overeenstemming (Certificate of Conformity, CoC) vermelde werkelijke massa is eveneens een genormaliseerde waarde. Aangezien voor de
- 7) Bij de keuze en configuratie van uw voertuig mag de door de fabrikant vastgestelde maximummassa voor extra uitrusting niet worden overschreden. De door de fabrikant opgegeven maximummassa voor extra uitrusting is bedoeld om ervoor te zorgen dat de wettelijk voorgeschreven zogenaamde minimale nuttige massa daadwerkelijk beschikbaar is als resterend laadvermogen na levering van een voertuig door de fabrikant. Dit betekent dat slechts zoveel extra uitrusting kan worden besteld en in de fabriek kan worden gemonteerd dat er voldoende vrij gewicht overblijft voor bagage en andere accessoires (de zogenaamde nuttige massa) zonder dat de technisch toelaatbare maximummassa wordt overschreden. Uitgebreide informatie hierover vindt u op pagina 5 onder punt 5.
- 9) De technisch toelaatbare maximummassa is het van de indeling afhankelijke, door de fabrikant bepaalde toegestane gewicht dat uw camper in beladen toestand maximaal mag wegen (bijv. 3.500 kg, 4.500 kg). De technisch toelaatbare maximummassa van het voertuig (bijv. 3.500 kg) mag tijdens het rijden in geen geval worden overschreden. Uitgebreide informatie hierover vindt u op pagina 3 onder punt 1.
- 10) Het maximale trekgewicht is afhankelijk van het totale treingewicht van het voertuig. Bij de Fiat Ducato f40 heavy is het trekgewicht beperkt tot 1800 kg. Het trekgewicht is hoofdzakelijk afhankelijk van het totale treingewicht: Fiat Ducato AL-KO 6.000 kg, Mercedes-Benz Sprinter AL-KO 5.880 kg. Optie Fiat Ducato f40 heavy incl. 16 inch stalen velgen.

## Algemeen

- 1) Totale voertuiglengte komt overeen met de afstand tussen frontspoiler en achterbumper.
- 2) De totale voertuigbreedte is de afstand gemeten van buitenwand tot buitenwand (wielkasten aan de zijkant bij Iveco Daily ca.: + 110 mm; bij Fiat Ducato / Mercedes-Benz Sprinter ca. 70 mm).
- 3) Hoogte verandert bij inbouw van bepaalde extra opties. De voertuighoogte bij chassis Fiat light/heavy/dubbele as kan zo'n 50 mm verschillen.
- 4) Bij optie 5e zitplaats geen venster in woongedeelte aan bijrijderszijde (niet bij XL-modellen).
- 8) De PSM (parametreerbare speciale module) is een interface tussen het voertuig en de elektronica van de opbouw en is nodig voor het regelen van de luchtvering.
- 11) Het is niet toegestaan kinderzitjes met bevestigingssysteem op de passagiersstoel te bevestigen.
- 12) Montagemogelijkheden afhankelijk van het gebruik van het dakoppervlak. Bij de optie Satellietontvanger verandert de opbouwhoogte met 130 mm.
- 13) Volledige luchtvering op de achteras met functie omhoog / omlaag. Het neerlaten van de luchtvering van de achteras kan bij gelijktijdig uitgedraaide achtersteunen leiden tot beschadiging van de voertuigcarrosserie.
- 14) Bij de optie dakairoc vervalt bij de chic c-line-serie de standaard dakventilator in de keuken.
- 15) In combinatie met optie 5e zitplaats met driepuntsgordel in modellen met zijbank aan bijrijderszijde, bij chic e-line: raam in woongedeelte boven zijbank vervalt (niet bij XL-modellen).
- 16) Aanwijzing van de fabrikant Theford: Voor een goede afbraak van de fecaliën en het functioneren van het fecaliën-pompsysteem is het van groot belang dat sanitaire producten van Theford en Aqua Soft-toilet papier worden gebruikt. Bij de optie pompsysteem vervalt de SOG-toiletontluchting, ontluchting via dakschoorsteen. Toiletontluchting via het bodemventiel van de cassette aan de onderkant van het voertuig. Optie Theford-toilet met pompsysteem en fecaliëntank niet mogelijk i.c.m. optie keramisch toilet met vaste tank.
- 17) Centrale vergrendeling te bedienen met een afstandsbediening in de contactsleutel. 'Coming home'-functie: activering van de voortentlamp/cabine-edeurlamp via afstandsbediening in de hoofdsleutel, met automatische uitschakelvertraging.
- 18) Design barkast met ruimte voor drie Carthago wijn- en longdrinkglazen.
- 19) Pioneer-mediaceenter met touchscreen in de bestuurderscabine, draadloze Apple CarPlay/Android Auto, Bluetooth, USB-poort voor het aansluiten van draagbare apparaten. Niet mogelijk in combinatie met Mercedes-Benz chassis.
- 20) Volledige luchtvering met automatische nivellering. De totale hoogte van het voertuig wordt 30 mm hoger.
- 21) Dakoppervlaktes ter vermijding van ongunstige invloed van warmte in witte glasvezelversterkte kunststof. Het oppervlak van het glasvezelversterkte kunststof komt niet overeen met een gelakt buitenpaneel. Kleine kleurverschillen in het lakwerk tussen cabine en opbouw zijn mogelijk.
- 22) Mini-Heki dakluik in de keuken vervalt.

- 23) Bij de keuze van een satellietontvanger en een extra Smart led tv in de slaapkamer kan alleen de satellietontvanger met TWIN (voor twee tv-toestellen) besteld worden.
- 24) Wielsierdoppen achteras optisch passend bij lichtmetalen velgen vooras.
- 25) Optie extra tv-aansluiting niet mogelijk in combinatie met optie 710470 led flatscreen 24", omdat deze al is inbegrepen.
- 26) Carthago slaapinterieur & decoratieset bestaande uit een of drie decoratieve kussens (afhankelijk van het model), een Jacquard-plaid met ingeweven Carthago logo en een hoelakenset, exact op maat voor het betreffende model.
- 27) Opmerking bij XL-modellen: stoelbekleding driedelig, niet uitschuifbaar.
- 28) Verhoging toegest. totaalgewicht van 4.500 kg naar 4.800 kg (AL-KO Air Premium X2, vier speciale aluminium velgen met verhoogde draaglast). De aslasten bedragen: vooras 2.250 kg / achteras 2.700 kg. Verhoging toegest. totaalgewicht van 4.500 kg naar 4.800 kg niet mogelijk i.c.m. optie 16 inch aluminium velgen.
- 29) Verhoging toegest. totaalgewicht van 4.500 kg naar 4.800 kg (AL-KO Air Premium X4, vier speciale aluminium velgen met verhoogde draaglast). De aslasten bedragen: vooras 2.300 kg / achteras 2.700 kg. Verhoging toegest. totaalgewicht van 4.500 kg naar 4.800 kg niet mogelijk i.c.m. optie 16 inch aluminium velgen.
- 30) De aslasten bedragen: vooras 2.300 kg / achteras 2 x 1.600 kg.
- 31) De chassisuitvoering 6,7 t is voorzien van een versterkt frame, verhoging toel. totaalgewicht tot 6,7 t.
- 32) Indien gekozen wordt voor 16 inch aluminium velgen neemt de achterasbelasting toe tot 2.500 kg.
- 33) Onder ongunstige omstandigheden kan handmatig regelen van de airconditioning noodzakelijk zijn.
- 34) Wettelijk voorgeschreven verplichte optie bij chassisuitvoering 6,7 t.
- 35) Optie alarminstallatie Carthago Security incl. ultrasoonsonoren woonkamer, contactschakelaar deuren en scootergerage, paniekalarmfunctie, inschakeling knipperlichten, gassensor narcose-, propaan- en butaangas. Goedkeuring van de alarminstallatie door de verzekeraar is per land verschillend geregeld en kan niet door de fabrikant worden gegarandeerd.
- 36) Incl. aansluitset: coaxkabel, antenneaansluiting, 12 V-contactdoos.
- 37) Een aantal schuifladen in de keukenonderkast vervallen (aantal afhankelijk van model). Afmetingen oven in keukenblok (in mm): hoogte 445 x breedte 445 x diepte 490. Niet mogelijk i.c.m. de optie Tec-Tower.
- 39) Tv met ontvanger DVB-T2 tuner (incl. USB, HDMI, full HD).
- 40) Opties vaste gastank en optie hydraulische hefsteuninstallatie kunnen niet samen besteld worden - behalve voor modellen chic s-plus 61 XL LE, 64 XL QB.
- 41) Door het ESP-veiligheidssysteem wordt de maximumsnelheid beperkt tot 110 km/u.
- 42) Verlaging van de belastbaarheid van de scootergerage met 100 kg. Niet mogelijk in combinatie met optie aluminium traanplaat voor scootergerage.
- 43) Opmerking: voor gebruik in het eigen boordnet (zonder stroom van het vaste net) is een omvormer noodzakelijk.
- 45) Positie: zitgroepgedeelte (230 V, USB), bovenkast achterin slaapkamer (230 V, USB), scootergerage (230 V).
- 46) Bij deze optie vervalt de standaard buitenopbergruimte in de dubbele vloer achter de toegangsdeur.
- 47) De laadbooster wordt tussen dynamo en startaccu/huishoudaccu ingebouwd en zorgt ervoor dat de dynamo tijdens het rijden elektrische stroom blijft produceren tot de accu's opgeladen zijn.
- 48) Bij optie hydraulische hefsteuninstallatie (Fiat: HY 4, Iveco: E&P) vervallen de mechanische hefsteunen. Optie hydraulische hefsteuninstallatie met automatische nivellering.
- 49) Optie verhoging toegestane maximum massa incl. 'ACS' high performance veerpoot vooras.
- 51) Multimediastelsel (Mercedes-Benz: 10.2" display; Fiat: 10.1" display), bluetooth verbinding met audio-streaming en handsfree-functie, smartphone-integratie via Android Auto of Apple CarPlay, USB-poort voor het aansluiten van mobiele toestellen. Mercedes-Benz: voertuiggewichten en -afmetingen kunnen niet apart in het navigatiesysteem worden opgeladen.
- 52) Het aangegeven verswatervolume is al inclusief het volume van de boiler.
- 53) Bij de optie Sky Dream Comfort is de scheepsklokkenset in de bovenkast van de bestuurderscabine ingebouwd.
- 54) De geleverde dakantenne van de Mercedes-Benz-uitvoering beschikt ook over GPS.
- 55) De optie lithium-ion-accu vervangt de standaard gelaccu('s). Het accuniveau kan via gratis app en touchscreen met automatische lader 18 Ah worden gecontroleerd.
- 56) Bij de keuze van het rijassistentiepakket is de vereiste radarsensor in het radiatorrooster geïntegreerd.
- 57) Versterkte veren vooras voor optimaal rijcomfort niet mogelijk in combinatie met AL-KO 'ACS' high performance veerpoot vooras.
- 59) Optie bergruimte-uittreksysteem in dubbele vloer incl. vier transportboxen niet mogelijk in combinatie met optie 5e zitplaats (bij modellen 50 LE, 51 QB. Bij modellen 61 XL LE, 64 XL QB mogelijk; als ze gelijktijdig worden gebruikt bestaat er echter botsingsgevaar).
- 61) Optie keramisch toilet met vaste tank niet mogelijk i.c.m. optie Thetford-toilet met pompsysteem en fecaliëntank. Reinigingsproeier met Gardena-aansluiting (let op: kleinere kelder in dubbele vloer).
- 62) Optie stoelverwarming bestuurderscabine (bestuurders-/bijrijdersstoel) in 2 standen instelbaar.
- 63) Optie Truma Combi 6E niet mogelijk in combinatie met optie Alde warmwaterverwarming.
- 64) Design glazenkast met ruimte voor twee Carthago wijn- en longdrinkglazen.
- 65) Het remsysteem ter voorkoming van botsingen remt automatisch af bij een botsing om een eventuele tweede botsing te voorkomen of de ernst ervan te beperken.
- 66) Optie aluminium traanplaat niet mogelijk i.c.m. Pedelec-scootergerage.
- 67) 4-cilinder motor 2,2 l. Motor 140 pk: 350 / 380 Nm, motor 180 pk: 380 / 450 Nm.
- 68) 9-traps automaat bij Fiat Ducato f35 alleen in combinatie met optie 16 inch stalen velgen of 16 inch aluminium velgen mogelijk.
- 69) Bij de optie zitgroep om te bouwen tot slaapgelegenheid met neerlaatbaar tafelblad vervalt het voetpedaal om de tafel te verstellen. De hendel voor het verstellen van de tafel bevindt zich bij deze uitvoering onder het tafelblad.
- 70) Optie motor Iveco 21: 3,0 l Euro VI, 4-cilinder, 207 pk / 152 kW, 470 Nm incl. 8-traps automatische transmissie.
- 71) Optie inschuif- en transportsysteem voor 2 pedelecs/e-bikes alleen i.c.m. Pedelec-scootergerage mogelijk.
- 73) Optie Truma DuoControl CS met crashsensor, omschakelautomaat en functie Eis-Ex.
- 74) Tankinhoud chic e-line: cassette 13 l en septische tank 110 l. Tankinhoud chic s-plus: cassette 13 l en septische tank 112 l, tankinhoud liner-for-two: cassette 13 l en septische tank 60 l.
- 75) Optie Tec-Tower koelkastcombinatie 153 l die opent aan twee kanten met apart vriesvak en gasoven. Niet mogelijk in combinatie met optie gasoven in keukenonderkast.
- 76) Optie 'Sky Dream Comfort' met bovenkasten rondom boven zitgroep en bestuurderscabine, twee grote panoramadakvensters geïntegreerd in verlaagde designhemel met sfeerverlichting in plaats van hefbed.
- 77) Interieurdesign casablanca: meubelafwerking edelkers met bovenkastdeurtjes in hoogglans ivoor.
- 78) Interieurdesign linea progressiva: meubelafwerking goudacacia met bovenkastdeurtjes in bicolorlook met hoogglans ivoor, onderzijde bovenkasten in parelwit mat.
- 79) Interieurdesign linea nobile: meubelafwerking en bovenkastdeurtjes in Noce Fino, keukenkastjes in bicolorlook hoogglans-ivoor en lotuswit.
- 80) Optie radio/Moniceer met touchscreen in de bestuurderscabine, bluetooth en USB-poort voor het aansluiten van mobiele toestellen.
- 81) Radio met DAB+ met cd, muziekbediening via USB, App Connect, incl. radiovoorbereiding in het woongedeelte, ronde loungezitgroep achterin boven het sideboard (met automatische omschakeling op huishoudaccu).
- 82) Achteruitrijcamerasysteem met enkele lens, incl. 7" kleurenmonitor geïntegreerd in de zijkant van het dashboard.
- 83) Achteruitrijcamerasysteem, dubbele lens en shutter aan achterwand incl. 7" kleurenmonitor aan de zijkant in het dashboard.
- 84) Optie led flatscreen 40" incl. elektrisch uitschuifstelsel alleen i.c.m. radio in ronde loungezitgroep mogelijk.
- 85) Servicecamera bij de afvoerpijp van de afvalwatertank met weergave via dubbel DIN of monitor in het dashboard.
- 86) Smart led tv 24" incl. tv-steun, luidsprekers en geïntegreerde contactschakelaar draadloos in tv-wand geïntegreerd voor slaapgedeelte (alleen in combinatie met aansluitset).
- 87) Smart led tv 24" in slaapkamer, in de meubels ingebouwd (alleen in tv-pakket slaapkamer).
- 88) Luidsprekers in bestuurderscabine (2x) en zitgroep (2x, liner-for-two: 4x), DVB-T2-ontvanger.
- 89) Optie met afzonderlijke lichtmodules. Niet te vergelijken met Carthago full led koplampen.
- 90) Als dit pakket wordt gekozen, worden bepaalde elementen van de standaarduitvoering of het Basic-Plus pakket vervangen (brandstoftank 60 l / 65 l) of weggelaten (SOG-toiletontluchting, afvalwaterslangenset, voorbereiding voor zonnepanelen) om het voertuiggewicht te verminderen. In de pakketprijs is rekening gehouden met de vervangen elementen en weggelaten opties en zijn deze verrekend.
- 91) Optie aanvullende warmwatervloerverwarming: extra verwarmingslangen in dubbele vloer zitgroepgedeelte. Bij chic s-plus ook in bestuurderscabine.
- 92) Optie toilet Thetford C 260 met keramische pot en niveau-aanduiding met 3 standen.
- 93) Vanwege de max. vooraslast van 2,1 t zijn maximaal 3 zitplaatsen mogelijk.
- 94) Optie 3e gelaccu, in totaal: 3 x 80 Ah met laadapparaat 2 x 16 A = 32 A.
- 95) We raden aan het gasfilter in combinatie met de optie Truma DuoControl CS te bestellen, omdat de fabrikant van de Truma DuoControl geen garantie geeft op de installatie als de gasdrukregelaars en -kleppen stuk gaan of defecten vertonen door verontreiniging van het vloeibaar gas door olie of andere vreemde stoffen.
- 96) De kopjeset bestaat uit twee koffie- en twee espressokopjes.
- 98) Centrale vergrendeling niet voor gaskast en toiletklep.
- 99) 4-cilinder motor 2,0 l, max. 400 Nm.
- 101) Bij de optie ronde loungezitgroep om te bouwen tot slaapgelegenheid kleinere luxe woonkamertafel.
- 103) Pakket keuken / koffie of optie spanningsomvormer bij c-compactline / c-tourer alleen mogelijk in combinatie met een extra accu (gel / lithium).
- 104) Digitaal combi-instrument met kleurendisplay in dashboard voor optimale integratie van het Fiat-multimediastelsel 10,1" voor de weergave van 3D-navigatiekaarten en rijassistentiesystemen.
- 105) De vermelde prijzen zijn vrijblijvende adviesprijzen. Wegens de sterk fluctuerende en daardoor voor de lange termijn onvoorspelbare kosten- en prijsontwikkelingen op de inkoopmarkten, behouden we ons het recht voor om de prijzen die we aan onze dealers berekenen, evenals onze vrijblijvende adviesprijzen, in de loop van het jaar aan te passen. Het spreekt voor zich dat we ernaar streven om steeds billijke prijzen aan onze dealers door te berekenen. We raden u aan uw dealer te vragen naar de prijs die geldt op het moment dat u het contract sluit.
- 106) Het accuniveau kan via een gratis app met automatische lader 18 Ah worden gecontroleerd.



Betreffende de informatie in deze prijslijst: op het moment dat deze prijslijst verschijnt, verliezen alle voorgaande prijslijsten hun geldigheid. Na de deadline voor de redactie van dit drukwerk, in december 2023, kunnen er zich tijdens het modeljaar nog wijzigingen voordoen. De fabrikant behoudt zich het recht voor noodzakelijke wijzigingen in de constructie en vorm aan te brengen, voor zover deze de technische vooruitgang dienen en voor de klant redelijk zijn. Wijzigingen in de uitrusting, afwijkingen in kleurencombinaties of afzonderlijke kleurtinten, afwijkingen in materiaaleigenschappen en wijzigingen in de leveringsomvang zijn ook voorbehouden. Dit geldt ook voor kleurafwijkingen bij basisvoertuigen, voor zover deze het gevolg zijn van wijzigingen van de fabrikant van het basisvoertuig. Vraag uw dealer om uitgebreide informatie over de actuele stand van zaken van een bepaald product of een bepaalde serie.

De gegevens over leveringsomvang, uiterlijk, vermogen, afmetingen en gewicht van de voertuigen komen overeen met de bij het ter perse gaan beschikbare kennis – afwijkingen binnen de fabriekstoleranties (van max.  $\pm 5\%$ ) zijn mogelijk en toelaatbaar. Let op: sommige voertuigen zijn afgebeeld met speciale uitrustingen die tegen meerprijs verkrijgbaar zijn of met uitrustingen die niet standaard zijn en ook niet als optie kunnen worden besteld.

Reproductie, ook gedeeltelijk, is uitsluitend toegestaan na voorgaande schriftelijke toestemming van Carthago Reisemobilbau GmbH. De informatie in dit drukwerk is conform de Duitse verkeerswetgeving (StVO en StVZO). Vergissingen, vertaal- en drukfouten voorbehouden. Alle in deze catalogus vermelde gegevens betreffen productkenmerken voor de Duitse markt.

Gedrukt in Duitsland.

© Carthago Reisemobilbau GmbH, 88326 Aulendorf,  
Tel. +49 7525 9200-0